

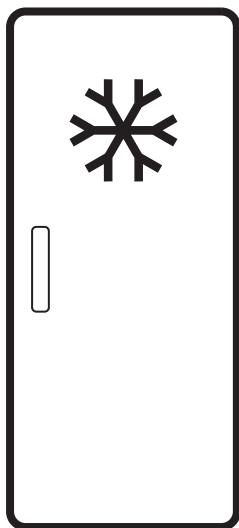

Electrolux



electrolux.com/register



KUN7NE18S

PAIGALDAMINE / UZSTĀDĪŠANA / MONTAVIMAS

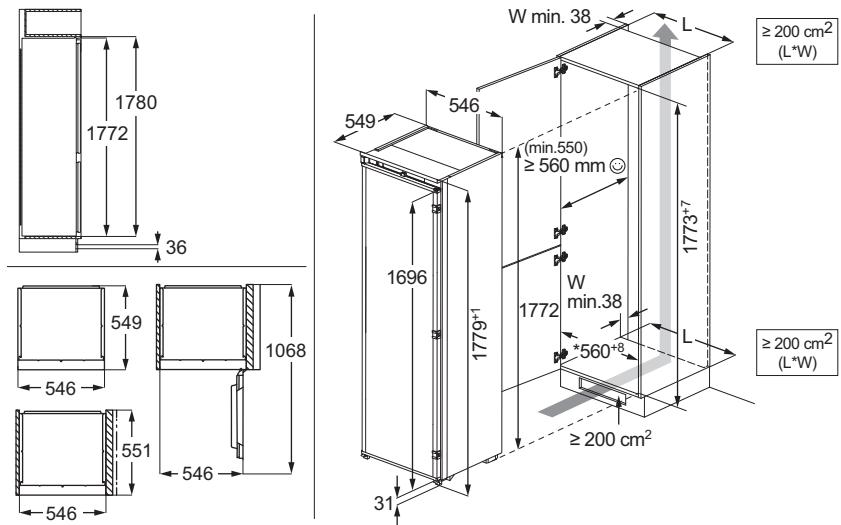

HELID / TROKŠŅI / TRIUKŠMAI

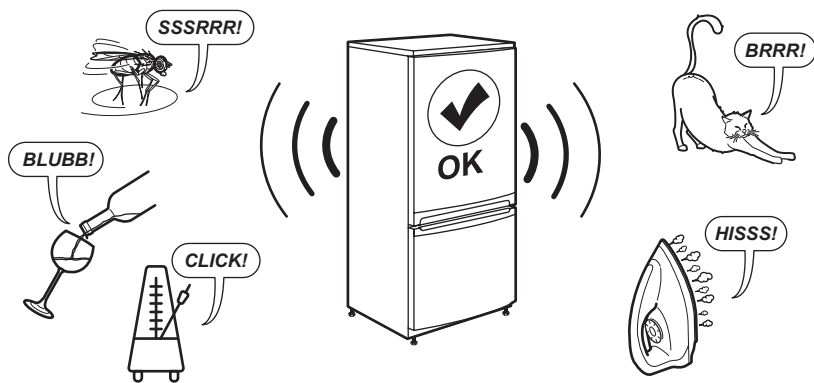

Jāetakse õigus teha muutusi.

1. OHUTUSTEAVE.....	3
2. OHUTUSJUHISED.....	4
3. JUHTPANEEL.....	6
4. IGAPÄEVANE KASUTAMINE.....	7
5. NÕUANDED JA SOOVITUSED.....	8

6. PUHASTAMINE JA HOOLDUS	9
7. TÕRKEOTSING.....	9
8. TEHNILISED ANDMED.....	11
9. TEAVE KATSEASUTUSTELE.....	12
10. KESKKONNAASPEKTID.....	12

1. ⚠ OHUTUSTEAVE

Enne seadme paigaldamist ja kasutamist lugege kaasasolevat juhend tähelepanelikult läbi. Tootja ei vastuta kehavigastuste ega varalise kahju eest, mis on tingitud paigaldus- või kasutusnõuete eiramisest. Hoidke kasutusjuhendit kindlas ja kättesaadavas kohas, et saaksite seda vajadusel vaadata.

1.1 Laste ja haavatavate inimeste turvalisus

- Vähemalt 8-aastased ja vanemad lapsed ning piiratud füüsiliste, sensorsete või vaimsete võimete või väheste kogemuste ja teadmistega isikud tohivad seda seadet kasutada järelevalve all või kui neid on õpetatud seadet ohutult viisil kasutama ja mõistma kaasnevaid ohte. 3 kuni 8 aasta vanustel lastel ning väga ulatuslike ja keerukate puuetega inimestel on lubatud seadet laadida ja maha laadida, kui neid on nõuete-

kohaselt juhendatud. Alla 3-aastased lapsed tuleks seadmest eemal hoida, kui täiskasvanu nende tegevust ei jälgi.

- Tuleb jälgida, et lapsed ei mängiks seadmega.
- Lapsed ei tohi ilma järelevalveta seadet puhastada ega hooldustoiminguid läbi viia.
- Hoidke pakendimaterjal lastele kättesaamatus kohas ja kõrvaldage see nõuete kohaselt.

1.2 Üldine ohutus

- See seade on ette nähtud ainult toiduainete ja jookide säilitamiseks.
- See seade on ettenähtud kasutamiseks kodumajapidamise siseruumides.
- Seda seadet võib kasutada kontorites, hotellide külalistetubades, hommikusöögiga külalistetubades, talumajapidamistes ja muudes sarnastes majutusruumides, kui selline kasutamine ei ületa (keskmist) koduma-

- japidamise kasutuskoormusi.
- Vältimaks toidu riknemist järgige järgmisi juhiseid:
 - ärge jätke ust liiga kauaks lahti;
 - puhastage regulaarselt toiduga kokkupuutuvaid pindu ning juurdepääsetavaid tühjendussüsteeme;
 - HOIATUS: Hoidke ventilatsioonivad vabad nii eraldi seisval kui ka sisseehitatud seadmel.
 - HOIATUS: Ärge kasutage sulamisprotsessi kiirendamiseks mehhaanilisi ega mingeid muid vahendeid peale tootja soovitatud tarvikute.
 - HOIATUS: Vältige külmaainesüsteemi kahjustamist.
 - HOIATUS: Ärge kasutage toiduainete hoidmiseks ette nähtud kambrites elektrilisi seadmeid, kui need pole tootja soovitatud tüüpi.
 - Ärge kasutage seadme puhastamiseks veepihustit ega aurupuhastit.
 - Puhastage seadet pehme niiske lapiga. Kasutage ainult neutraalseid pesuaineid. Ärge kasutage abrasiivseid vahendeid, küürimiskäsnu, lahusteid ega metallesemeid.
 - Kui seade jääb pikaks ajaks tühjaks, lülitage see välja, sulatage, puhastage, kuivatage ja jätke uks lahti, et vältida seadme sisemuses hallituse tekkimist.
 - Ärge hoidke selles seadmes plahvatusohtlikke esemeid, näiteks tuleohtlikku propellenti sisaldavaid aerosoolballoone.
 - Kui toitejuhe on kahjustatud, laske see ohutuse mõttes välja vahetada tootja poolt, tema volitatud hooldekeskuses või kvalifitseeritud isiku poolt.

2. OHUTUSJUHISED

2.1 Paigaldamine

HOIATUS!

Seadet tohib paigaldada ainult kvalifitseeritud tehnik.

- Eemaldage kõik pakkematerjalid.
- Kahjustatud seadet ei tohi paigaldada ega kasutada.

- Ohutuse tagamiseks ärge kasutage seadet enne, kui see on kõõgimööblisse paigaldatud.
- Järgige meie veebisaidil olevaid eraldi juhiseid seadme paigaldamise ja ukse ümberpööramise kohta.
- Kuna seade on raske, olge selle liigutamisel ettevaatlik. Kasutage töökindaid ja kinnisi jalanõusid.
- Veenduge, et seadme ümber on tagatud vaba õhuringlus.

- Esmakordsel paigaldamisel või ukse avamissuuna muutmisel oodake enne elektrivõrku ühendamist vähemalt 4 tundi. See on vajalik, et õli valguks kompressorisse tagasi.
- Enne mis tahes toimingute läbiviimist (nt ukse avamissuuna muutmine) eemaldage toitejuhe seinakontaktist.
- Ärge paigaldage seadet radiaatorite või pliitide, ahjude või pliidiplaatide lähedusse, välja arvatud juhul, kui paigaldusjuhistes on märgitud teisiti.
- Ärge jätke seadet vihma kätte.
- Ärge paigaldage seadet otsese päikesevalgusega kohta.
- Ärge paigaldage seda seadet liiga niiskesse või liiga külma kohta.
- Seadme teise kohta viimisel tõstke seda esiservast, et vältida põranda kriimustamist.
- Seadme ukse ümberpööramiseks kaitske põrandat kriimustuste eest.
- Seadmes on kott desikantainega. See ei ole mänguasi. See ei ole toiduaine. Visake see kohe minema.

2.2 Elektriühendus

HOIATUS!

Tulekahju- ja elektrilöögioht.

HOIATUS!

Seadme paigaldamisel veenduge, et toitejuhe kulgeks vabalt ega oleks vigastatud.

HOIATUS!

Ärge kasutage harupistikuid ega pikendusjuhtmeid.

ETTEVAATUST!

Kõik selle seadme paigaldamiseks vajalikud elektritööd peab läbi viima kvalifitseeritud elektrik.

- Kontrollige, kas andmeplaadil olevad elektriparameetrid vastavad teie kohaliku vooluvõrgu näitajatele.
- Seade peab olema maandatud.
- Kasutage alati nõuetekohaselt paigaldatud pörutuskindlat pistikupesast.
- Kui koduse toiteallika pistikupesast pole maandatud, ühendage seade kehtivate eeskirjade kohaselt eraldi maandusega, konsulteerides kvalifitseeritud elektrikuga.

- Olge ettevaatlik, et mitte kahjustada elektrilisi osi (nt toitepistikut, toitejuhet, kompressorit). Elektriliste osade vahetamiseks pöörduge volitatud teeninduskeskusesse või elektriku poole.
- Toitejuhe peab jääma toitepistikust allapoole.
- Ühendage toitepistik seinakontakti alles pärast seda, kui paigaldamine on lõpetatud. Veenduge, et pärast paigaldamist säilib juurdepääs toitepistikule.
- Ärge eemaldage seadet vooluvõrgust kaablist tõmmates. Tõmmates hoidke alati kinni toitepistikust.
- Selle seadme juurde kuulub 13 A toitepistik. Kui on vaja vahetada toitepistikus olevat kaitset, kasutage 13 A ASTA (BS 1362) ASTA (BS 1362) kaitset (ainult Ühendkuningriiki ja Iirimaa).

2.3 Kasutamine

HOIATUS!

Vigastuse, põletuse, elektrilöögi või tulekahjuoht!



Seade sisaldab tuleohtlikku gaasi (isobutaan (R600a)), mis on looduslik gaas, mille puudub oluline keskkonnamõju. Olge ettevaatlik, et te isobutaani sisaldavat külmutusainesüsteemi ei vigastaks.

- Ärge muutke selle seadme tehnilisi omadusi.
- Sisseehitatud toote eraldi kasutamine on rangelt keelatud.
- See seade on ette nähtud kasutamiseks siseruumis, mille temperatuur on vahemikus 10°C kuni 43°C. Seadme nõuetekohane töötamine on tagatud ainult määratud temperatuurivahemikus.
- Ärge pange seadmesse muid elektriseadmeid (nt jäätisemasinat), kui see pole tootja poolt ette nähtud.
- Kui külmaainesüsteemil tekib kahjustusi, siis veenduge, et ruumis ei oleks leeki ega süüteallikaid. Õhutage ruum korralikult.
- Jäljige, et kuumad esemed ei puutuks vastu seadme plastpindu.
- Ärge asetage karastusjooke sügavkülmkambrisse. See tekitab joogianumas rõhku.
- Ärge hoidke seadmes tuleohtlikke gaase ega vedelikke.
- Ärge pange tuleohtlikke või tuleohtliku ainega märgunud esemeid seadmesse, selle lähedusse ega peale.

- Ärge katsuge kompressorit ega kondensaatorit. Need on kuumad.
- Ärge võtke sügavkülmkambrist toiduaineid ega puudutage neid, kui teie käed on märjad või niisked.
- Ärge külmutage juba ülessulatatud toiduaineid uuesti.
- Järgige külmutatud toiduainete pakenditel olevaid säilitamisjuhiseid.
- Enne toidu sügavkülmkambrisse panemist pakkige see mistahes toiduga kokkupuutuvasse materjali.
- Ärge laske toiduainetel kokku puutuda seadme sektsioonide siseseintega.

2.4 Puhastamine ja hooldus

⚠ HOIATUS!

Kehavigastuse või seadme kahjustamise oht.

- Enne hooldustoiminguid lülitage seade välja ja lahutage toitepistik pistikupesast.
- Selle seadme jahutussüsteem sisaldab süsivesinikke. Süsteemi tohib hooldada ja laadida ainult kvalifitseeritud tehnik.

2.5 Hooldus

- Seadme parandamiseks võtke ühendust volitatud teeninduskeskusega. Kasutage ainult originaalvaruosi.
- Pidage meeles, et kui olete parandanud seadet ise või lasknud seda teha ebapädeval isikul, võib see kahjustada seadme ohutust ja muuta garantii kehtetuks.

- Pärast mudeli tootmise lõpetamist on 7 aasta jooksul saadaval järgmised varuosad: termostaadid, temperatuuriandurid, trükkplaadid, valgusallikad, uksekäepidemed, uksehinged, küpsetusplaadid ja korvid. Uksetihendid on saadaval vähemalt 10 aasta jooksul pärast mudeli tootmise lõpetamist. Kestus võib teie riigis olla pikem. Lisateabe saamiseks vaadake meie veebisaiti.
- Pidage meeles, et mõned varuosad on saadaval ainult ametlikele parandajatele ning et mõned varuosad ei pruugi kõigile mudelitele sobida.

2.6 Jäätmekäitus

⚠ HOIATUS!

Vigastus- või lämbumisohu.

- Eemaldage seade vooluvõrgust.
- Lõigake toitekaabel seadme küljest lahti ja visake ära.
- Eemaldage uksekäepide, et vältida laste ja loomade seadmesse lõksujäämist.
- Selle seadme külmutusagensi süsteem ja isolatsioonimaterjalid on osoonisõbralikud.
- Isolatsioonivaht sisaldab tuleohtlikku gaasi. Seadme õige kõrvaldamise kohta saate täpsemaid juhiseid kohalikust omavalitsusest.
- Ärge vigastage soojusvaheti läheduses paiknevat jahutusüksust.

3. JUHTPANEEL

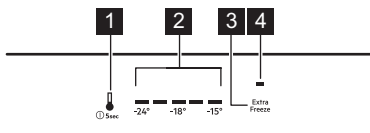

1. Sügavkülmasektsiooni nupp
Seadme SISSE/VÄLJA nupp
2. Temperatuuri indikaatorid
3. Extra Freeze nupp
4. Extra Freeze indikaator

3.1 Sisse/välja lülitamine

Sisselülitamine

1. Sisestage toitepistik seina pistikupesassa.

2. Vajutage ja hoidke all seadme SISSE/VÄLJA nuppu.

Temperatuuriindikaatorid näitavad seatud väiketemperatuuri.

Väljalülitamine

1. Vajutage ja hoidke all seadme SISSE/VÄLJA nuppu. Temperatuuriindikaatorid lülituvad välja.
2. Lahutage toitepistik seinakontaktist.

3.2 Temperatuuri reguleerimine

ⓘ Kui Extra Freeze funktsioon on sisse lülitatud, pole temperatuuri võimalik seadistada.

Seadistage seadme temperatuur, puudutades külmiku või sügavkülmiku nuppu.

Temperatuuri indikaatoritel kuvatakse seatud temperatuur.

Temperatuurivahemik võib varieeruda vahemikus -15°C kuni -24°C (soovitav -18°C).

❗ Seatud temperatuur saavutatakse 24 h jooksul.

Pärast voolukatkestust naaseb seade seatud temperatuurile.

3.3 Funktsioon Extra Freeze

Extra Freeze funktsiooni kasutatakse toiduainete eel- ja kiirkülmutamiseks enne nende paigutamist sügavkülmasektsiooni. See funktsioon kiirendab värsket toidu külmutamist ja kaitseb soojenemise eest juba külmas olevaid toiduaineid.

❗ Värske toidu külmutamiseks lülitage Extra Freeze funktsioon sisse vähemalt 24 h enne toiduainete paigutamist seadmesse.

Funktsiooni Extra Freeze sisselülitamiseks vajutage Extra Freeze nuppu. Indikaator Extra Freeze süttib.

❗ See funktsioon peatub pärast maksimaalselt 52 h

Funktsiooni on võimalik välja lülitada, vajutades sügavkülmasektsiooni. Indikaator Extra Freeze lülitub välja.

3.4 Kõrge temperatuuri alarm

Kui sügavkülmiku sektsioonis temperatuur tõuseb, Sügavkülmiku esimene, kolmas ja viies temperatuuriindikaatorid hakkavad vilkuma ja kostub helisignaali.

1 h helisignaali deaktiveerimiseks vajutage mistahes nuppu. Heli lülitub välja. Sügavkülmiku esimene, kolmas ja viies temperatuuriindikaatorid lülituvad püsivalt 5 s sisse enne, kui näitavad uuesti sügavkülmiku temperatuuri.

Helisignaali taaskäivitub 1 h pärast, kuni normaalsed tingimused taastuvad.

Kui nuppu ei vajutata, lülitub helisignaali automaatselt 1 h pärast välja.

3.5 Ukse avamise alarm

Kui sügavkülmiku uks on jäänud lahti umbes 80 s, siis hakkavad sügavkülmiku temperatuuriindikaatorid vilkuma ja kostub helisignaali.

Helisignaali väljalülitamiseks vajutage mistahes nuppu. Helisignaali lülitub välja 1 h pärast.

Signaal vaikib, kui te ukse sulgete.

4. IGAPÄEVANE KASUTAMINE

4.1 Sahtlite eemaldamine

⚠ HOIATUS!

Kaks ülemist sektsiooni kujutavad endast pöördklappe fikseeritud klaasriiulitega. Ärge eemaldage neid, kuna võite neid kahjustada.

Sahtli eemaldamine sektsioonist:

1. Tõmmake sahtel välja, kuni see peatub.
2. Kui jõuate siinide lõppu, tõstke sahtli esiosa kergelt üles ja eemaldage see siis seadest.

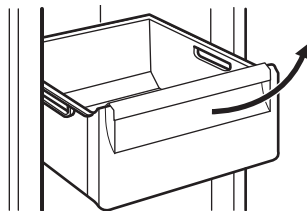

❗ Sahtli tagasiasetamiseks järgige toodud juhiseid vastupidises järjekorras.

❗ Mõne mudeli puhul tuleb sahtli eemaldamiseks esmalt pudelimahuti eemaldada.

4.2 Värske toidu külmutamine

Kasutage sügavkülmasektsiooni värsket toidu külmutamiseks ning külmutatud toiduainete pikaajaliseks säilitamiseks.

Aktiveerige Extra Freeze funktsioon vähemalt 24 h enne toidu sügavkülma panemist.

Jaotage värsked toiduained ühtlaselt ülevalt esimesse ja teise sektsiooni või sahtlisse.

Ärge ületage maksimaalset toiduainete kogust, mida saab külmutada ilma muid värsked toiduaineid lisamata 24 h (vt andmeplaa-ti).

Kui külmutusprotsess on lõppenud, pöördub seade automaatselt tagasi eelmise temperatuurisätte juurde (vt "Extra Freeze funktsioon").

Lisateavet vt "Nõuanded külmutamiseks".

4.3 Külmutatud toiduainete säilitamine

Seadme esmakordsel aktiveerimisel või pärast pikemaajalist mittekasutamist aktiveerige Extra Freeze funktsioon vähemalt 3 h enne toiduainete paigutamist sügavkülmutussekt-siooni.

Suure koguse toiduainete säilitamiseks eemaldage sahtlid ja asetage toiduained otse riiulitele, vähemalt 15 mm uksest eemale.

⚠ ETTEVAATUST!

Kui toide on olnud välja lülitatud kauem, kui väärtus, mis on näidatud andmeplaa-dil "kasutusae" all, tuleb sulanud toit ko-he ära tarbida. Vt jaotist "Kõrge tempera-tuuri alarm".

4.4 Jääkuubikute valmistamine

Seadmel on olemas üks või mitu vormi jää-kuubikute valmistamiseks.

ⓘ Ärge kasutage vormide sügavkülmasekt-sioonist eemaldamiseks metallist esemeid.

5. NÕUANDED JA SOOVITUSED

5.1 Näpunäiteid energia säästmiseks

- Esialgne konfiguratsioon tagab kõige tõhusama energiakasutuse.
- Ärge avage ust sageli ega jätke seda lahti kauemaks kui vaja.
- Mida madalamaks on temperatuur seatud, seda suurem on energiatarbimine.
- Ärge katke ventilatsiooniavasid ega -võret kinni.
- Jälgige, et seadmes oleval toiduained oleks paigutatud nii, et õhk saaks seadme tagaosas olevate vastavate õhuavade kaudu liikuda.

5.2 Nõuanded külmutamiseks

- Ärge külmutage vedelikke sisaldavaid pudeleid, eriti aga süsihappegaasiga jooke. Need võivad külmutamise ajal plahvatada.
- Ärge pange sügavkülmkambrisse sooja toitu.
- Ärge asetage värsket külmutamata toitu otse juba külmutatud toidu kõrvale.
- Külmakahjustuste ärahoidmiseks ärge sööge jääkuubikuid, mahlajääd või jääkomme kohe pärast sügavkülmikust väljavõtmist.
- Sulatatud toitu ei tohi uuesti külmutada.

5.3 Näpunäiteid külmutatud toiduainete säilitamiseks

- Sügavkülmasektsioon on tähistatud sümboliga .
- Sobivaim temperatuur, mis tagab külmutatud toiduainete säilimise, on -18 °C või sellest madalam.
- Kõrgem temperatuur külmikus võib toidu säilivusaega lühendada.
- Külmutatud toiduainete säilitamiseks sobib kogu sügavkülmikusektsioon.
- Jätke toiduainete ümber veidi vaba ruumi, et õhk pääseks vabalt liikuma.

5.4 Säilivusaeg

Toiduaine tüüp	Säilivusaeg (kuud)
Sai	3
Puuviljad (välja arvatud tsitruseli-sed)	6 - 12
Köögiviljad	8 - 10
Järelejäänud toit, lihata	1 - 2
Piimatooted	
Või	6 - 9
Pehme juust (nt mozzarella)	3 - 4

Toiduaine tüüp	Säilivusaeg (kuud)
Kõva juust (nt parmesan, tšedar)	6
Mereannid	
Rasvane kala (nt lõhe, makrell)	2 - 3
Lahja kala (nt tursk, lest)	4 - 6
Krevetid	12
Puhastatud merekarbid ja rannakarbid	3 - 4
Küpsetatud kala	1 - 2
Liha	

Toiduaine tüüp	Säilivusaeg (kuud)
Linnuliha	9 - 12
Veiseliha	6 - 12
Sealiha	4 - 6
Lambaliha	6 - 9
Vorst	1 - 2
Sink	1 - 2
Järelejäänud toit, lihaga	2 - 3

6. PUHASTAMINE JA HOOLDUS

⚠ HOIATUS!

Vt ohutuse peatükke.

6.1 Sisemuse puhastamine

Enne esmakordset kasutamist puhastage sisemus ja kõik tarvikud leige vee ja neutraalse seebiga, seejärel kuivatage.

⚠ ETTEVAATUST!

Seadme tarvikuid ja osi ei tohi pesta nõudepesumasinas.

⚠ ETTEVAATUST!

Puhastage juhtpaneeli niiske lapiga. Ärge kasutage mistahes pesuaineid. Pärast puhastamist kuivatage juhtpaneel pehme lapiga.

6.2 Regulaarne puhastamine

Puhastage seadet regulaarselt:

- Puhastage sisemus ja tarvikud leige vee ja neutraalse seebiga. Loputage ja kuivatage.
- Pühkige regulaarselt uste tihendeid.

6.3 Sügavkülmiku sulatamine

Sügavkülmikamber on härmatisevaba. Seadme töötamise ajal ei teki siseseintelega toiduainetele härmatist.

6.4 Seadme mittekasutamise periood

Kui seadet pikema aja jooksul ei kasutata, siis rakendage järgmisi ohutusmeetmeid:

1. Ühendage seade vooluvõrgust lahti.
2. Tühjendage see toiduainetest.
3. Puhastage seade ja kõik lisatarvikud.
4. Jätke uks lahti, et vältida halbade lõhnade tekkimist.

7. TÕRKEOTSING

⚠ HOIATUS!

Vt ohutuse peatükke.

7.1 Mida teha, kui...

Probleem	Võimalik põhjus	Lahendus
Seade ei tööta.	Seade on välja lülitatud.	Lülitage seade sisse.
	Pistik ei ole pistikupesaga ühendatud.	Ühendage pistik nõuetekohaselt pistikupesaga.
Seade tekitab müra.	Pistikupesas puudub pinge.	Ühendage mõni teine seade pistikupesassa. Võtke ühendust kogemustega elektrikuga.
	Seade on valesti toetatud.	Kontrollige seadme stabiilsust.
Heli- või visuaalne hoiatus on sees.	Seade on hiljuti sisse lülitatud.	Vaadake "Kõrge temperatuuri alarm" või "Ukse avamise alarm".
	Valitud temperatuur seadmes on liiga kõrge.	Vaadake "Kõrge temperatuuri alarm" või "Ukse avamise alarm".
	Uks on lahti jäetud.	Sulgege uks.
Kompressor töötab kogu aeg.	Temperatuur on valesti seatud.	Vaadake "Juhtpaneel" peatükki.
	Samaaegselt pannakse külmikusse liiga palju toiduaineid.	Oodake mõni tund, seejärel kontrollige uuesti temperatuuri.
	Ruumi temperatuur on liiga kõrge.	Vaadake "Paigaldamine" peatükki.
	Seadmesse paigutatud toiduained olid liiga soojad.	Enne külmikusse paigutamist laske neil jahtuda toatemperatuurini.
	Seadme uks ei ole korralikult kinni.	Vaadake "Ukse sulgemine" jaotist.
Kompressor ei hakka kohe tööle pärast „Extra Freeze“ vajutamist või pärast temperatuuri muutmist.	Extra Freeze-funktsioon on sisse lülitatud.	Vt jaotist „Extra Freeze-funktsioon“.
	Kompressor käivitub teatud aja pärast.	See pole tõrge ja on normaalne.
Uks on kõver või takistab õhutusava.	Masin pole loodis.	Vt paigaldusjuhiseid.
Uks avaneb raskelt.	Üritasite ust avada liiga kiiresti pärast selle sulgemist.	Pärast ukse sulgemist ja enne selle uuesti avamist oodake mõni sekund.
Külmikus on liiga palju härmatist ja jääd.	Seadme uks ei ole korralikult kinni.	Vaadake "Ukse sulgemine" jaotist.
	Tihend on deformeerunud või määrdunud.	Vaadake "Ukse sulgemine" jaotist.
	Toiduained ei ole korralikult pakendatud.	Pakkige toiduained nõuetekohaselt.
	Temperatuur on valesti seatud.	Vaadake "Juhtpaneel" peatükki.
	Seade on täiesti täis ja valitud on madalaim temperatuur.	Valige kõrgem temperatuur. Vaadake "Juhtpaneel" peatükki.

Probleem	Võimalik põhjus	Lahendus
	Seatud temperatuur on liiga madal ja ümbritsev temperatuur on liiga kõrge.	Valige kõrgem temperatuur. Vaadake "Juhtpaneel" peatükki.
Vesi voolab pörandale.	Sulamisvee väljalase ei ole ühendatud kompressori kohal asuva aurustusaluslega.	Ühendage sulamisvee väljalase aurustusaluslega.
Temperatuuri ei saa seada.	Sisse on lülitatud Extra Freeze funktsioon .	Lülitage Extra Freeze funktsioon käsitsi välja või oodake, kuni funktsioon lülitub automaatselt välja. Vt jaotist „Extra Freeze-funktsioon“.
Temperatuur on seadmes liiga madal/kõrge.	Temperatuur on seatud valesti.	Seadke kõrgem/madalam temperatuur.
	Seadme uks ei ole korralikult kinni.	Vaadake jaotist "Ukse sulgemine".
	Toiduained on liiga kuumad.	Laske toiduainetele enne külmi- kusse paigutamist maha jahtuda.
	Samaaegselt pannakse külmi- kusse liiga palju toiduaineid.	Pange külmi- kusse samaaegselt vähem toiduaineid.
	Ust on avatud liiga tihti.	Avage uks ainult vajadusel.
	Extra Freeze-funktsioon on sisse lülitatud.	Vt jaotist "Funktsioon Extra Freeze".
	Seadmes puudub külma õhu ringlus.	Tagage seadmes külma õhu ringlus. Vaadake peatükki "Nõuanded ja soovitusel".
Viies temperatuuriindikaator vilgub.	Suhtlemisprobleem.	Pöörduge volitatud hoolduskes- kusse. Jahutusüsteem jätkab toiduainete hoidmist külmas, kuid temperatuuri reguleerimine ei ole võimalik.
Esimene või teine temperatuur- riindikaator vilgub.	Temperatuurianduri probleem.	Pöörduge volitatud hoolduskes- kusse. Jahutusüsteem jätkab toiduainete hoidmist külmas, kuid temperatuuri reguleerimine ei ole võimalik.

i Kui probleem püsib, pöörduge hooldus- keskusse.

7.2 Ukse sulgemine

1. Puhastage uksetihendid.

2. Ukse reguleerimiseks vaadake paigaldusjuhiseid.
3. Defektsete uksetihendite vahetamiseks võtke ühendust volitatud teeninduskeskusega.

8. TEHNILISED ANDMED

Tehnilised andmed on toodud energiamärgi- sel ja seadme nimetusplaadil, mis võib asuda kas seadme peal või sees.

Šveitsi puhul:

Pinge: 220–240 V

Sagedus: 50 Hz

Ainult EL-i jaoks

Seadme energiamärgisel olevalt QR-koodilt leiata veebilingi teabele, mis on seotud selle seadme jõudlusele vastavalt EL EPREL-i andmebaasis kirjeldatule. Hoidke energiamärgis alles koos kasutusjuhendiga ja kõigi muude dokumentidega, mis seadmega kaasnesid. Sama teavet EPREL-is on võimalik leida ka lingilt <https://eprel.ec.europa.eu>, kasutades mudeli nime ja tootenumbrit, mis on

toodud andmesildil. Täpsemat teavet energiamärgisel toodud andmete kohta leiata aadressilt www.theenergylabel.eu.

Ainult Ühendkuningriigi jaoks

Seadme energiamärgisel olev QR-kood sisaldab veebilinki teabele, mis on seotud selle seadme näitajatega. Hoidke energiamärgis alles koos kasutusjuhendiga ja kõigi muude dokumentidega, mis seadmega kaasnesid.

9. TEAVE KATSEASUTUSTELE

Selle seadme paigaldamine ja ettevalmistamine ökodisaini kinnituse saamiseks peab vastama standardile:

UK	BS EN 62552
EL, Šveits, Iisrael	EN 62552
Austraalia	IEC 62552
Lõuna-Aafrika	SANS 62552

UAE	UAE.S 5010-3:2022
GCC	SASO-2892_2018

Ventilatsiooninõuded, paigaldusniši mõõtmed ja minimaalne kaugus tagaseinast on toodud käesoleva kasutusjuhendi jaotises „Paigaldamine“. Lisateavet (sh infot täitmise kohta) saate tootjalt.

10. KESKKONNAASPEKTID

Ringlussevõttu tuleb saata materjalid, millel on sümbol . Ringlussevõtuks pange pakend vastavatesse konteineritesse. Aidake hoida keskkonda ja inimeste tervist ning suunake elektri- ja elektroonikaseadmete jäät-

med ringlusse. Ärge visake ära seadmeid, mis on tähistatud sümboliga  majapidamisjäätmete hulka. Viige seade kohaliku jäätmesortimispunkti või pöörduge abi saamiseks kohaliku omavalitsusse.

1. DROŠĪBAS NORĀDĪJUMI.....	13	7. TRAUCĒJUMMEKLĒŠANA.....	20
2. DROŠĪBAS NORĀDĪJUMI.....	14	8. TEHNISKIE DATI.....	22
3. VADĪBAS PANELIS.....	16	9. INFORMĀCIJA TESTĒŠANAS IESTĀDĒM.....	22
4. IKDIENAS LIETOŠANA.....	17	10. AR VIDĪ SAISTĪTI APSVĒRUMI.....	22
5. IETEIKUMI UN PADOMI.....	18		
6. APKOPE UN TĪRĪŠANA.....	19		

1. DROŠĪBAS NORĀDĪJUMI

Pirms ierīces uzstādīšanas un lietošanas rūpīgi izlasiet pievienotos norādījumus. Ražotājs neatbild par savainojumiem un bojājumiem, kas radušies ierīces nepareizas uzstādīšanas vai lietošanas rezultātā. Vienmēr glabājiet šīs instrukcijas drošā, pieejamā vietā, lai tās varētu izmantot nākotnē.

1.1 Bērnu un īpaši jūtīgu personu drošība

- Šo ierīci drīkst izmantot bērni no 8 gadu vecuma un cilvēki ar ierobežotām fiziskām, sensorām vai garīgām spējām vai pieredzes un zināšanu trūkumu atbildīgas personas uzraudzībā vai, ja tie ir informēti par ierīces drošu lietošanu un izprot potenciālos riskus. Bērni vecumā no 3–8 gadiem un personas ar ļoti plašu un sarežģītu invalidi-

tāti var ievietot priekšmetus ierīcē un izņemt tos, ja viņi ir atbilstoši apmācīti. Neļaujiet bērniem trīs gadu vecumu nerasniegušiem bērniem tuvoties ierīcei, ja vien viņi netiek pastāvīgi uzraudzīti.

- Bērni jāuzrauga, lai viņi nerotaļātos ar ierīci.
- Bērni nedrīkst tīrīt ierīci un veikt tās apkopi bez uzraudzības.
- Neļaujiet bērniem tuvoties iepakojumam un atbrīvojieties no tā pienācīgā veidā.

1.2 Vispārīgā drošība

- Šī ierīce ir paredzēta tikai pārtikas un dzērienu glabāšanai.
- Šī ierīce ir izstrādāta tikai izmantošanai mājas apstākļos un telpās.
- Šo ierīci var izmantot birojos, viesnīcu viesu numuriņos, pansiju viesu numuri-

ņos, lauku viesu mājās un citās līdzīgās uzturēšanās vietās, kurās izmantošana nepārsniedz (vidējo) mājsaimniecības lietošanas intensitāti.

- Lai izvairītos no pārtikas produktu piesārņošanas, ievērojiet šādus norādījumus:
 - neatstājiet durvis atvērtas ilgstoši;
 - regulāri tīriet virsmas, kas var saskarties ar pārtiku un pieejamām noplūdes sistēmām;
- UZMANĪBU: Rūpējieties, lai neaizsērētu ierīces korpusa vai iebūvētās konstrukcijas ventilācijas atveres.
- UZMANĪBU: Nelietojiet ražotāja neieteiktas mehāniskās ierīces vai citus līdzekļus atkuššanas procesa paātrināšanai.
- UZMANĪBU: Nebojājiet dzesētāja kontūru.
- UZMANĪBU: Nelietojiet elektroierīces ēdiena uzglabāšanai paredzētajos ierī-

ces nodalījumos, ja vien to izmantošanu neiesaka ražotājs.

- Ierīces tīrīšanai neizmantojiet ūdens smidzinātāju un tvaika tīrītāju.
- Tīriet ierīci ar mitru mīkstu drānu. Izmantojiet tikai neitrālus mazgāšanas līdzekļus. Neizmantojiet abrazīvus izstrādājumus, abrazīvus sūkļus, šķīdinātājus vai metāla priekšmetus.
- Ja ledusskapis ilgstoši paliek tukšs, izslēdziet to, atkausējiet, iztīriet, nosusiniet un atstājiet vaļā durvis, lai ierīcē neveidotos pelējums.
- Neglabājiet ierīcē sprāgstošas vielas, piemēram, aerosolus ar uzliesmojošu propelentu.
- Ja strāvas padeves vads ir bojāts, tas ir jānomaina ražotājam, autorizētajam servisa centram vai kvalificētam speciālistam, lai izvairītos no nelaimes gadījuma.

2. DROŠĪBAS NORĀDĪJUMI

2.1 Uzstādīšana

BRĪDINĀJUMS!

Ierīci drīkst uzstādīt tikai sertificēti speciālisti.

- Noņemiet visu iesaiņojumu.
- Neuzstādiēt un nelietojiet bojātu ierīci.

- Nelietojiet ierīci, pirms ievietojat to iebūvētā struktūrā drošības izturēšanās dēļ.
- Atsevišķi norādījumi attiecībā uz ierīces instalāciju un durvju vēršanās virziena maiņu pieejami mūsu tīmekļa vietnē.
- Vienmēr uzmanīgi pārvietojiet ierīci, jo tā ir smaga. Vienmēr izmantojiet drošības cimdus un slēgtus apavus.

- Raugieties, lai ap ierīci var brīvi cirkulēt gaiss.
- Pēc uzstādīšanas vai durvju vēršanās virziena maiņas nogaidiet vismaz 4 stundas, līdz pieslēdzat ierīci elektrotīklam. Tas ļauj eļļai ieplūst atpakaļ kompresorā.
- Pirms jebkāda darba veikšanas ar ierīci (piemēram, durvju vēršanās virziena maiņas) atvienojiet kontaktdakšu no kontaktligzdas.
- Neuzstādi ierīci radiatoru vai plīts, cepeškrāsns, plīts vai plīts virsmas tuvumā, ja vein uzstādīšanas norādēs nav noteikts savādāk.
- Nepakļaujiet ierīci lietus iedarbībai.
- Neuzstādi ierīci vietā, kur tā ir pakļauta tiešai saules gaismai.
- Neuzstādi ierīci pārāk mitrās un pārāk aukstās vietās.
- Pārvietojot ierīci, paceliet to aiz priekšējās malas, lai izvairītos no grīdas saskrāpēšanas.
- Aizsargājiet grīdu pret skrāpējumiem, mainot ierīces durvju vēršanās virzienu.
- Ierīces komplektācijā ir iekļauts mitruma uzsūcēja maisiņš. Tā nav rotallieta. Tas nav ēdams. Izmetiet to nekavējoties.

2.2 Pieslēgums elektrotīklam

BRĪDINĀJUMS!

Ugunsgrēka un elektrošoka risks!

BRĪDINĀJUMS!

Novietojot ierīci, pārliecinieties, ka vads nav aizķēries vai bojāts.

BRĪDINĀJUMS!

Neizmantojiet vairāku kontaktspraudņu adapterus un pagarinātājus.

UZMANĪBU!

Vīsus elektriskos darbus, kas nepieciešami šīs ierīces uzstādīšanai, drīkst veikt kvalificēts elektriķis.

- Pārliecinieties, ka tehnisko datu plāksnītē norādītie parametri atbilst elektrotīkla parametriem.
- Ierīce ir jāsazemē.
- Vienmēr izmantojiet pareizi uzstādītu un drošu elektrotīkla kontaktligzdu.
- Ja mājās elektroapgādes kontaktligzda nav sazēmēta, savienojiet ierīci ar atsevišķu zemējumu, kas atbilst pašlaik

spēkā esošajiem noteikumiem, konsultējoties ar kvalificētu elektriķi.

- Pārliecinieties, ka netiek bojātas elektrotehniskās sastāvdaļas (piem., elektrotīkla kontaktspraudnis, elektroapgādes kabelis, kompresors). Sazinieties ar pilnvarotu servisa centru vai elektriķi, lai aizstātu elektrotehniskos komponentus.
- Elektroapgādes kabelim jāatrodas zemāk par elektrotīkla kontaktligzdu.
- Pieslēdziet kontaktspraudni kontaktligzdai tikai uzstādīšanas procesa beigās. Pārbaudiet, vai pēc ierīces uzstādīšanas var brīvi piekļūt kontaktspraudnim.
- Neatvienojiet ierīci, velkot aiz strāvas kabeļa. Vienmēr turiet strāvas kontaktdakšus.
- Šī ierīce ir aprīkota ar 13 A kontaktspraudni. Ja jānomaina kontaktspraudņa drošinātājs, izmantojiet tikai 13 A ASTA (BS 1362) drošinātāju (tikai AK un Īrijai).

2.3 Lietošana

BRĪDINĀJUMS!

Savainojumu, apdegumu vai elektrošoka risks.



Ierīce satur uzliesmojošu gāzi, izobutānu (R600a), dabasgāzi, kas ir videi praktiski nekaitīga. Rīkojieties uzmanīgi, lai nesabojātu dzesētāja shēmu, kas satur izobutānu.

- Nemainiet šīs ierīces specifikāciju.
- Iebūvētā produkta izmantošana atsevišķi štāvošas ierīces veidā ir stingri aizliegta.
- Šī ierīce ir paredzēta lietošanai apkārtējā temperatūrā no 10°C līdz 43°C. Pareizu ierīces darbību var garantēt norādītajā temperatūras diapazonā.
- Neievietojiet ierīcē elektropreces (piem., saldējuma gatavotājus), izņemot gadījumus, kad ražotājs ir atļāvis to darīt.
- Dzesētāja kontūra bojājuma gadījumā rūpējieties, lai ierīces atrašanās telpā nebūtu liesmu un aizdegšanās avotu. Vēdiniet telpu.
- Nepieļaujiet uzkarstošu priekšmetu, piemēram, plastmasas detaļu saskarsmi ar ierīci.
- Nenovietojiet gāzētus dzērienus saldētavas nodalījumā. Tas izraisīs spiedienu dzēriena tvertnē.
- Neievietojiet ierīcē uzliesmojošas gāzes un šķidrums ierīcē.

- Neievietojiet ierīcē un neglabājiet tās tuvumā vai uz tās viegli uzliesmojošas vielas vai ar viegli uzliesmojošām vielām piesūcinātus priekšmetus.
- Nepieskarieties kompresoram un kondensatoram. Tie ir karsti.
- Neizņemiet saldētavā ievietotus produktus un nepieskarieties tiem, ja jūsu rokas ir slapjas vai mitras.
- Nesaldējiet atkārtoti pārtiku, kas jau ir bijusi atsaldēta.
- Ievērojiet uz saldētās pārtikas iepakojuma sniegtos uzglabāšanas norādījumus.
- Pirms ievietošanas saldētavā ietiniet pārtiku jebkādā materiālā, kas paredzēts saskarei ar pārtiku.
- Nepieļaujiet ēdiena saskari ar ierīces nodalījumu iekšējām sienām.

2.4 Apkope un tīrīšana

⚠ BRĪDINĀJUMS!

Pastāv traumu un ierīces bojājumu risks.

- Pirms apkopes izslēdziet ierīci un atvienojiet to no elektrotīkla.
- Šīs ierīces dzesēšanas iekārta satur ogļūdeņražus. Dzesēšanas iekārtas atkārtotas uzpildes darbus drīkst veikt tikai sertificēts speciālists.

2.5 Serviss

- Lai salabotu ierīci, sazinieties ar pilnvarotu servisa centru. Izmantojiet tikai oriģinālās rezerves daļas.
- Lūdzu, ņemiet vērā, ka pašrocīgi veikti remontdarbi vai remontdarbi, kurus

veikušas neprofesionālas personas, var radīt apdraudējumu, un garantija var zaudēt spēku.

- Turpmāk norādītās rezerves daļas ir pieejamas vismaz septiņus gadus pēc modeļa ražošanas pārtraukšanas: termostati, temperatūras sensori, iespiestas shēmas, gaismas avoti, durvju rokturi, durvju enģes, paplātes un grozi. Durvju blīves ir pieejamas vismaz 10 gadus pēc modeļa ražošanas pārtraukšanas. Pieejamības laiks jūsu valstī var būt ilgāks. Lai iegūtu papildu informāciju, apmeklējiet mūsu tīmekļa vietni.
- Lūdzu, ņemiet vērā, ka dažas no šīm rezerves daļām ir pieejamas tikai profesionāliem remontētājiem un ka ne visas rezerves daļas der visiem modeļiem.

2.6 Ierīces utilizācija

⚠ BRĪDINĀJUMS!

Pastāv traumu un nosmakšanas risks.

- Atvienojiet ierīci no elektropadeves.
- Nogrieziet strāvas kabeli un izmetiet to.
- Izņemiet durvis, lai novērstu bērnu vai dzīvnieku ieslēgšanu ierīcē.
- Šīs ierīces dzesētāja shēma un izolācijas materiāli nekaitē ozona slānim.
- Izolācijas slānis satur viegli uzliesmojošu gāzi. Sazinieties ar vietējo pašvaldību, lai noskaidrotu, kā pareizi atbrīvoties no ierīces.
- Nesabojājiet dzesēšanas bloka daļu, kas atrodas blakus siltummainim.

3. VADĪBAS PANELIS

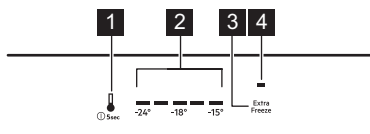

1. Saldētavas nodalījuma poga ierīces ieslēgt/izslēgt poga
2. Temperatūras indikatori
3. Taustiņš Extra Freeze
4. Indikators Extra Freeze

3.1 Ieslēgšana/izslēgšana ieslēgšana

1. Iespraudiet kontaktdakšu elektrotīkla kontaktligzdā.
2. Nospiediet un turiet nospiestu ierīces ieslēgt/izslēgt taustiņu.

Temperatūras indikatori rāda iestatīto noklusējuma temperatūru.

Izslēgšana

1. Nospiediet un turiet nospiestu ierīces ieslēgt/izslēgt taustiņu. Temperatūras indikatori izslēdzas.
2. Atvienojiet kontaktspraudni no elektrotīkla kontaktligzdas.

3.2 Temperatūras regulēšana

❗ Kad funkcija Extra Freeze ir aktivizēta, temperatūru nav iespējams iestatīt.

Iestatiet ierīces temperatūru, pieskaroties saldētavas nodalījuma taustiņam.

Temperatūras indikatori rāda iestatīto temperatūras līmeni.

Temperatūra var būt no -15°C līdz -24°C (ieņemamā -18°C).

❗ Iestatītā temperatūra tiks sasniegta 24 st laikā.

Pēc strāvas padeves pārtraukuma ierīce atsāk darbību iestatītajā temperatūrā.

3.3 Funkcija Extra Freeze

Funkciju Extra Freeze izmanto pārtikas produktu iepriekšējai sasaldēšanai un pakāpeniskai ātrai sasaldēšanai saldētavas nodalījumā. Šī funkcija paātrina svaigas pārtikas sasaldēšanu un pasargā esošos produktus no salīšanas.

❗ Lai sasaldētu svaigus produktus, aktivizējiet sasaldēšanas funkciju Extra Freeze vismaz 24 st pirms produktu ievietošanas saldētavā.

Lai aktivizētu funkciju Extra Freeze, piespiediet taustiņu Extra Freeze. Izgaismosies Extra Freeze indikators.

❗ Šī funkcija pārtrauc darboties pēc ne vairāk kā 52 st.

Lai deaktivizētu funkciju, nospiediet saldētavas nodalījuma pogu. Izslēdzas indikators Extra Freeze.

3.4 Brīdinājums par paaugstinātu temperatūru

Ja saldētavas nodalījumā palielinās temperatūra, mirgo pirmais, trešais un piektais saldētavas temperatūras indikators un skan skaņa.

Lai atslēgtu brīdinājuma signālu uz 1st, nospiediet jebkuru pogu. Skaņa apklust. Pirmais, trešais un piektais saldētavas temperatūras indikators vienmērīgi deg 5 s, pirms tas atkal sāk parādīt saldētavas temperatūru.

Skaņas signāls atkārtoti sāk skanēt pēc 1 st pēc izslēgšanas līdz brīdim, kad tiek atjaunoti standarta apstākļi.

Ja neviena poga netiek piespiesta, signāls izslēgsies pēc 1 st.

3.5 Brīdinājums, ka durvis atvērtas

Ja saldētavas durvis paliek atvērtas aptuveni 80 s, saldētavas temperatūras indikatori mirgo un atskan skaņas signāls.

Piespiediet jebkuru pogu, lai izslēgtu skaņu. Skaņa izslēdzas pēc 1 st.

Skaņas signāls izslēdzas, kad tiek aizvērtas durvis.

4. IKDIENAS LIETOŠANA

4.1 Atvilktņu izņemšana

⚠ BRĪDINĀJUMS!

Divos augšējos nodalījumos ir atlokāmas durtnas ar fiksētiem stikla plauktiem. Neizņemiet tos, jo tādējādi varat tos sabojāt.

Lai izņemtu atvilktni no nodalījuma:

1. izvelciet atvilktni līdz atdurei;
2. kad sasniegts vadīklas gals, viegli paceliet atvilktnes priekšpusi un izņemiet to no ierīces.

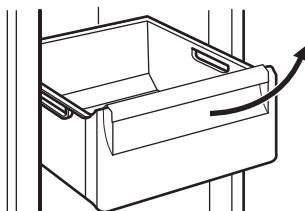

❗ Lai ievietotu atvilktni atpakaļ nodalījumā, veiciet iepriekš aprakstītās darbības pretējā kārtībā.

❗ Lai izņemtu atvilktni, dažiem modeļiem vispirms ir jāizņem pudeļu nodalījums.

4.2 Svaigas pārtikas sasaldēšana

Izmantojiet saldētavas nodalījumu svaigas pārtikas sasaldēšanai un dziļi saldētas pārtikas ilgstošai uzglabāšanai.

Aktivizējiet funkciju Extra Freeze vismaz 24 st pirms sasaldēšanai paredzēto produktu ievietošanas saldētavā.

Glabājiet svaigu pārtiku vienmērīgi izkārtotā veidā pirmajā un otrajā nodalījumā vai atvilktnē no augšas.

Nepārsniedziet maksimālo pārtikas daudzumu, ko drīkst sasaldēt, nepievienojot citu svaigu pārtiku 24 st (sk. tehnisko datu plāksnīti).

Kad sasaldēšanas process ir pabeigts, ierīce pati atjauno iepriekšējos temperatūras iestatījumus (skatiet sadaļu "Funkcija Extra Freeze").

Lai iegūtu papildinformāciju, skatiet sadaļu "Saldēšanas padomi".

4.3 Saldētas pārtikas glabāšana

Pirmo reizi ieslēdzot ierīci, kā arī pēc ilgstošas neizmantošanas aktivizējiet funkciju Extra

Freeze vismaz 3 st pirms produktu ievietošanas saldētavas nodalījumā.

Lai uzglabātu lielu pārtikas daudzumu, izņemiet atvilktnes un novietojiet produktus tieši uz plauktiem, vismaz 15 mm atstātos no durvīm.

⚠ UZMANĪBU!

Ja strāvas padeve bijusi pārtraukta ilgāku laiku nekā tehnisko datu plāksnītē norādīto laiku ("elektroenerģijas padeves atjaunošanas laiks"), tad atkausētā pārtika jāizmanto nekavējoties. Skatiet sadaļu "Brīdinājums par paaugstinātu temperatūru".

4.4 Ledus gabaliņu iegūšana

Ierīces komplektācijā ir divi vai vairāk ledus gabaliņu pagatavošanai piemēroti trauki.

ⓘ Neizmantojiet metāla priekšmetus trauku izņemšanai no saldētavas.

5. IETEIKUMI UN PADOMI

5.1 Padomi elektroenerģijas taupīšanai

- Oriģinālā konfigurācija nodrošina visefektīvāko enerģijas izmantošanu.
- Nevirīniet bieži ierīces durvis un neturiet tās atvērtas ilgāk nekā tas nepieciešams.
- Jo aukstāka iestatītā temperatūra, jo lielāks elektroenerģijas patēriņš.
- Neaizsedziet ventilācijas restes un atveres.
- Pārliedziniet, ka ierīcē ievietotie pārtikas produkti ir izvietoti tā, lai gaiss varētu cirkulēt pa ierīces aizmugurē izvietotajām iekšējām atverēm.

5.2 Saldēšanas padomi

- Nesasaldējiet pudeles vai skārdenes ar dzērieniem, jo īpaši, ja dzēriens satur oglekļa dioksīdu. Saldēšanas laikā tās var uzsprāgt.
- Neievietojiet saldētavas nodalījumā karstus ēdienus.
- Neievietojiet nesasaldētu pārtiku tieši blakus sasaldētai pārtikai.
- Neēdiet ledus gabaliņus, ledū sasaldētu ūdeni vai ledenes uzreiz pēc to

izņemšanas no saldētavas, lai izvairītos no pārāk liela aukstuma mutē.

- Nesasaldējiet atkārtoti jau atkausētus produktus.

5.3 Padomi saldētas pārtikas glabāšanai

- Saldētavas nodalījums ir marķēts ar apzīmējumu 
- Labs temperatūras iestatījums, kas nodrošina saldētu pārtikas produktu glabāšanu temperatūrā, kas ir vienāda vai zemāka par -18 °C.
- Augstāks temperatūras iestatījums ierīcē var saīsināt produktu derīguma termiņu.
- Saldētus pārtikas produktus var glabāt visā saldētavas nodalījumā.
- Atstājiet pietiekami daudz vietas apkārt produktiem, lai ap tiem varētu brīvi cirkulēt gaiss.

5.4 Glabāšanas laiks

Pārtikas veids	Derīguma termiņš (mēneši)
Maize	3
Augļi (izņemot citrusaugļus)	6 - 12
Dārzeni	8 - 10
Pārpalikumi, ne gaļa	1 - 2
Piena produkti:	
Sviests	6 - 9
Miksts siers (piem., mocarella)	3 - 4
Čiets siers (piem., parmezāns vai Čederas siers)	6
Jūras veltes:	
Treknas zivis (piem., lasis, skumbrija)	2 - 3

Pārtikas veids	Derīguma termiņš (mēneši)
Tiesas zivis (piem., menca, plekste)	4 - 6
Garneles	12
Nolobīti ēdamie gliemeži un mīdijas	3 - 4
Termiski apstrādātas zivis	1 - 2
Gaļa:	
Putnu gaļa	9 - 12
Liellopa gaļa	6 - 12
Cūkgaļa	4 - 6
Jēra gaļa	6 - 9
Desiņas	1 - 2
Šķiņķis	1 - 2
Pārpalikumi, ar gaļu	2 - 3

6. APKOPE UN TĪRĪŠANA

BRĪDINĀJUMS!

Skatiet sadaļas "Drošība".

6.1 Ierīces iekšpuses tīrīšana

Pirms lietošanas nomazgājiet iekšpusi un visus papildpiederumus ar remdenu ūdeni un neitrālām ziepēm, pēc tam izžāvējot.

UZMANĪBU!

Ierīces papildpiederumi un detaļas nav piemērotas mazgāšanai trauku mazgājamajā mašīnā.

UZMANĪBU!

Tīriet vadības paneli ar mitru drānu. Nelietojiet mazgāšanas līdzekļus. Noslaukiet vadības paneli sausu, izmantojot mikstu drānu.

6.2 Periodiska tīrīšana

Regulāri tīriet aprīkojumu:

- Tīriet ierīces iekšpusi un papildpiederumus ar siltu ūdeni un neitrālām ziepēm. Noslaukiet ar noslaukiet.
- Regulāri noslaukiet durvju blīvījumus.

6.3 Saldētavas atkausēšana

Saldētava nesasalst. Uz iekšējām sienām un pārtikas neveidojas ledus slānis, ierīce darbojoties.

6.4 Ierīces ilgstoša neizmantošana

Ja ierīce netiek ilgstoši lietota, veiciet šādu piesardzības pasākumus:

1. Atvienojiet ierīci no elketrības strāvas padeves.
2. Izņemiet no tās visus pārtikas produktus.
3. Iztīriet ierīci un notīriet visus tās papildpiederumus.
4. Atstājiet durvis pusvirus, lai novērstu nepatīkama aromāta veidošanos.

7. TRAUCĒJUMMEKLĒŠANA

BRĪDINĀJUMS!

Skatiet sadaļas "Drošība".

7.1 Ko darīt, ja...

Problēma	Iespējamais cēlonis	Risinājums
lerīce nedarbojas.	lerīce ir izslēgta.	Ieslēdziet ierīci.
	Elektrofīkla vada spraudnis nav pareizi savienots ar elektrofīkla kontaktligzdu.	Savienojiet elektrofīkla vada spraudni ar elektrofīkla kontaktligzdu pareizi.
	Elektrofīkla kontaktligzdā nav elektriskā sprieguma.	Savienojiet citu elektroierīci ar elektrofīkla kontaktligzdu. Saziņieties ar kvalificētu elektriķi.
lerīce rada pārāk daudz trokšņu.	lerīce nav pareizi atbalstīta.	Pārbaudiet, vai ierīce ir novietota stabili.
ieslēgts akustiskais vai vizuālais brīdinājuma signāls.	Skapītis nesens tika ieslēgts.	Skatiet sadaļu "Brīdinājums par paaugstinātu temperatūru" vai "Brīdinājums, ka durvis atvērtas".
	lerīces temperatūra ir pārāk augsta.	Skatiet sadaļu "Brīdinājums par paaugstinātu temperatūru" vai "Brīdinājums, ka durvis atvērtas".
	lerīces durvis ir atstātas vaļā.	Aizveriet durvis.
Kompresors darbojas nepārtraukti.	Temperatūra ir iestatīta nepareizi.	Skatiet nodaļu "Vadības panelis".
	Vienlaikus ievietots pārāk liels ēdiena daudzums.	Pagaidiet pāris stundas un pēc tam pārbaudiet temperatūru atkal.
	Istabas temperatūra ir pārāk augsta.	Skatiet nodaļu "Uzstādīšana".
	lerīcē ievietotā pārtika pārāk silta.	Pirms ievietošanas ierīcē uzglabāšanai ļaujiet atdzist līdz istabas temperatūrai.
	Durvis nav pareizi aizvērtas.	Skatīt sadaļu "Aizverot durvis".
	Ir aktivizēta funkcija Extra Freeze.	Skatiet sadaļu "Extra Freeze funkcija".
Kompresors nesāk darboties uzreiz pēc "Extra Freeze" nospiešanas vai pēc temperatūras maiņšanas.	Kompresors sāk darbu pēc kāda laika.	Tas ir normāli; kļūdas nav.
lerīces durvis nav pareizi salāgotas, vai tās saskaras ar ventilācijas režģi.	lerīce nav nolīmeņota.	Skatiet uzstādīšanas norādes.

Problēma	Iespējamais cēlonis	Risinājums
Ierīces durvis neatveras viegli.	Jūs mēģināt atkārtoti atvērt ierīces durvis uzreiz pēc to aizvēršanas.	Pagaidiet dažas sekundes pirms atverat durvis pēc to aizvēršanas.
Ierīcē ir pārāk daudz sarmas un ledus.	Durvis nav aizvērtas pareizi.	Skatīt sadaļu "Aizverot durvis".
	Paplāksne ir deformēta vai nefīra.	Skatīt sadaļu "Aizverot durvis".
	Pārtika nav atbilstoši iepakota.	Iepakojiet pārtiku atbilstoši.
	Temperatūra ir iestatīta nepareizi.	Skatiet nodaļu "Vadības panelis".
	Ierīce ir pilnībā piepildīta, un tā ir iestatīta uz zemāko temperatūru.	Iestatiet augstāku temperatūru. Skatiet nodaļu "Vadības panelis".
	Ierīcē iestatītā temperatūra ir pārāk zema, un apkārtējā temperatūra ir pārāk augsta.	Iestatiet augstāku temperatūru. Skatiet nodaļu "Vadības panelis".
Uz grīdas tek ūdens.	Kūstošā ūdens izvads nav pievienots virs kompresora novietotajai tvaiku uztveršanas paplātei.	Savienojiet kūstošā ūdens izvadu ar tvaiku uztveršanas paplāti.
Nevar iestatīt temperatūru.	Ir aktivizēta Extra Freeze funkcija.	Izslēdziet funkciju Extra Freeze manuāli vai uzgaidiet, līdz funkcija automātiski izslēdzas. Skatiet sadaļu "Extra Freeze funkcija".
Ierīces temperatūra ir pārāk zema vai pārāk augsta.	Temperatūra nav iestatīta pareizi.	Iestatiet augstāku/zemāku temperatūru.
	Durvis nav pareizi aizvērtas.	Skatiet sadaļu "Aizverot durvis".
	Ēdiens ir pārāk karsts.	Ļaujiet pārtikai atdzist, pirms to ievietojat uzglabāšanai.
	Vienlaikus tiek uzglabāts pārāk liels ēdiena daudzums.	Ievietojiet mazāk pārtikas produktu vienlaicīgi.
	Ierīces durvis ir tikušas pārāk bieži atvērtas.	Atveriet ierīces durvis tikai tad, kad tas ir nepieciešams.
	Ir aktivizēta funkcija Extra Freeze.	Skatiet nodaļu "Extra Freeze funkcija".
	Ierīcē necirkulē aukstais gaiss.	Pārliedzinieties, ka ierīcē cirkulē aukstais gaiss. Skatiet nodaļu "Ieteikumi un padomi".
Mirgo piektais temperatūras indikators.	Saziņas problēma.	Sazinieties ar pilnvaroto servisa centru. Dzesēšanas sistēma turpinās uzturēt pārtiku atdzesētu, taču temperatūras pielāgošana nebūs pieejama.
Mirgo pirmais vai otrais temperatūras indikators.	Temperatūras sensora problēma.	Sazinieties ar pilnvaroto servisa centru. Dzesēšanas sistēma turpinās uzturēt pārtiku atdzesētu, taču temperatūras pielāgošana nebūs pieejama.

❗ Ja problēma joprojām pastāv, sazinieties ar pilnvaroto servisa centru.

7.2 Aizverot durvis

1. Notīriet durvju blīves.

2. Lai pielāgotu durvis, skatiet uzstādīšanas norādījumus.
3. Lai nomainītu defektīvas durvju blīves, sazinieties ar pilnvarotu servisa centru.

8. TEHNISKIE DATI

Tehniskā informācija ir norādīta energoefektivitātes marķējumā un ierīces tehnisko datu plāksnītē, kas var atrasties uz ierīces vai tās iekšpusē.

Tikai Šveicē

Spriegums: 220-240 V

Frekvence: 50 Hz

Tikai ES

QR kods uz ierīces komplektācijā iekļautā energoefektivitātes marķējuma sniedz tīmekļa saiti uz informāciju par ES EPREL datu bāzē iekļauto ierīces ekspluatācijas raksturlielumu informāciju. Glabājiet energoefektivitātes marķējumu kopā ar lietotāja rokasgrāmatu un visiem pārējiem ierīces komplektācijā iekļau-

tajiem dokumentiem. Šo pašu informāciju var uzzināt arī EPREL, atverot saiti <https://eprel.ec.europa.eu> un norādot ierīces energoefektivitātes nominālo datu plāksnītē norādīto modeļa nosaukumu un produkta numuru. Lai saņemtu detalizētu informāciju par energomarķējumu, atveriet saiti www.theenergylabel.eu.

Tikai Apvienotajā Karalistē

QR kods uz ierīces komplektācijā iekļautā energomarķējuma sniedz tīmekļa saiti uz informāciju par ierīces ekspluatācijas parametriem. Glabājiet energoefektivitātes marķējumu kopā ar lietotāja rokasgrāmatu un visiem pārējiem ierīces komplektācijā iekļautajiem dokumentiem.

9. INFORMĀCIJA TESTĒŠANAS IESTĀDĒM

Ierīces uzstādīšana un sagatavošana EcoDesign pārbaudei atbilst:

UK	BS EN 62552
ES, Šveice, Izraēla	EN 62552
Austrālija	IEC 62552
Dienvīdāfrika	SANS 62552

AAE	UAE.S 5010-3:2022
GCC	SASO-2892_2018

Ventilācijas prasībām, padziļinājumu izmēriem un minimālajam aizmugurējam attālumam jābūt tādām, kā norādīts šīs Lietotāja rokasgrāmatas Uzstādīšana. nodaļā. Lai iegūtu vairāk informācijas, arī par ielādes shēmām, sazinieties ar ražotāju.

10. AR VIDĪ SAISTĪTI APSVĒRUMI

Nododiet otrreizējai pārstrādei materiālus ar simbolu . Ievietojiet iepakojuma materiālus atbilstošajos konteineros to otrreizējai pārstrādei. Palīdziet aizsargāt vidi un cilvēku veselību, nododot elektrisko un elektronisko ie-

kārtu atkritumus pārstrādei. Neizmetiet ierīces, kas apzīmētas ar simbolu  kopā ar majsaimniecības atkritumiem. Nododiet ierīci vietējā pārstrādes uzņēmumā vai sazinieties ar savu pašvaldību.

1. SAUGOS INFORMACIJA.....	23	7. GEDIMŲ ŠALINIMAS.....	30
2. SAUGOS INSTRUKCIJA.....	25	8. TECHNINIAI DUOMENYS.....	32
3. VALDYMO SKYDELIS.....	27	9. INFORMACIJA BANDYMŲ	
4. KASDIENIS NAUDOJIMAS.....	28	LABORATORIJOMS.....	32
5. NAUDINGI PATARIMAI.....	28	10. APLINKOS APSAUGA.....	32
6. VALYMAS IR PRIEŽIŪRA.....	29		

1. ⚠ SAUGOS INFORMACIJA

Prieš įrengdami ir naudodami šį prietaisą, atidžiai perskaitykite pateiktą instrukciją. Gamintojas neatsako už sužalojimus ar nuostolius, patirtus dėl netinkamo prietaiso įrengimo ar naudojimo. Instrukciją visada laikykite saugioje ir pasiekiamoje vietoje, kad prireikus galėtumėte ja pasinaudoti.

1.1 Vaikų ir pažeidžiamų žmonių sauga

- Vyresni nei 8 metų vaikai ir asmenys, turintys fizinių, jautiminių arba protinių sutrikimų, arba asmenys, kuriems trūksta patirties ar žinių, šį prietaisą gali naudoti tik prižiūrimi kitų arba gavę nurodymus, kaip saugiai naudotis prietaisu, jei jie supranta su prietaiso naudojimu susijusius pavojus. Vaikams nuo 3 iki 8 metų ir rimtą ar sudėtingą negalią turin-

tiems asmenims pakrauti ir iškrauti prietaisą leidžiamą tik tuomet, jei jie yra gerai išmokyti tinkamai tai daryti. Mažesnių nei 3 metų vaikų negalima palikti be priežiūros ar kitaip leisti pasiekti naudojamą prietaisą.

- Vaikus būtina nuolat prižiūrėti ir užtikrinti, kad jie nežaistų su buitinais prietaisais .
- Vaikai be priežiūros negali atlikti prietaiso valymo ir naudotojo priežiūros darbų.
- Visas pakuotės medžiagas saugokite nuo vaikų ir tinkamai pašalinkite.

1.2 Bendrieji saugos reikalavimai

- Šis prietaisas skirtas laikyti tik maistą ir gėrimus.
- Tai būtinas prietaisas, skirtas naudoti patalpose, vienam šeimos ūkiui.

- Šį prietaisą galima naudoti biuruose, viešbučių kambariuose, nakvynės ar svečių namuose ir kitoje panašioje aplinkoje, kur prietaiso naudojimo intensyvumas neviršija įprasto buitinio naudojimo.
- Laikykitės šių nurodymų, kad neužterštumėte maisto:
 - nepalikite durelių atidarytų ilgą laiką;
 - reguliariai valykite paviršius, kurie liečiasi su maistu, ir pasiekiamas drenažo sistemas;
- DĖMESIO! Pasirūpinkite, kad nebūtų užkimštos ventiliacinės angos, esančios prietaiso korpuse ar konstrukcijoje, kurioje prietaisas įmontuotas.
- DĖMESIO! Norėdami paspartinti atitirpinimo procesą, nenaudokite jokių mechaninių ar kitokių priemonių, išskyrus gamintojo rekomenduojamas.
- DĖMESIO! Nepažeiskite šaldymo sistemos.
- DĖMESIO! Maisto produktų skyriuose nelaikykite jokių elektrinių prietaisų, išskyrus gamintojo rekomenduojamus.
- Prietaisui valyti nenaudokite garų ir nepurškite vandeniui.
- Valykite prietaisą drėgna, minkšta šluoste. Naudokite tik neutralius ploviklius. Nenaudokite šveičiamųjų produktų, šveitimo kempinių, tirpiklių arba metalinių grandyklių.
- Kai prietaisas ilgą laiką stovi tuščias, išjunkite, atitirpinkite, išvalykite, išdžiovinkite ir palikite dureles atviras, kad prietaise nesusidarytų pelėsis.
- Nelaikykite šiame prietaise sproglių ar degių medžiagų, pavyzdžiui, aerosolinių indų su degiomis medžiagomis.
- Jei pažeidžiamas maitinimo laidas, jį leidžiama keisti tik gamintojui, jo įgaliotajam techninės priežiūros centrui arba panašios kvalifikacijos asmenims – kitaip gali kilti pavojus.

2. SAUGOS INSTRUKCIJA

2.1 Montavimas

⚠ ĮSPĖJIMAS!

Šį prietaisą įrengti privalo tik atitinkamos kvalifikacijos specialistas.

- Nuimkite visas pakavimo medžiagas.
- Neįrenkite ir nenaudokite sugadinto prietaiso.
- Saugumo sumetimais nenaudokite prietaiso, prieš įrengdami jį balduose.
- Vadovaukitės atskiromis prietaiso montavimo ir durelių atidarymo krypties keitimo instrukcijomis, kurias rasite mūsų svetainėje.
- Visada būkite atsargūs, kai perkeliate prietaisą, nes jis yra sunkus. Visada mūvėkite apsaugines pirštines ir avėkite uždarą avalynę.
- Prietaisą įrenkite taip, kad aplink jį galėtų laisvai cirkuliuoti oras.
- Pirmą kartą įrengus arba pakeitus durelių atidarymo kryptį, palaukite bent 4 valandas, prieš jungdami prietaisą į maitinimo tinklą. To reikia, kad alyva sutektų atgal į kompresorių.
- Prieš atlikdami bet kokius darbus su prietaisu (pvz., keičiant durelių atidarymo kryptį), ištraukite kištuką iš maitinimo lizdo.
- Nemontuokite prietaiso šalia radiatoriaus, viryklės, orkaitės ar kaitlentės, išskyrus atvejus, kai tai nurodyta prietaiso montavimo instrukcijoje.
- Nestatykite prietaiso ten, kur ant jo galėtų užlyti.
- Nemontuokite prietaiso ten, kur jį nuolat veiktų tiesioginė saulės šviesa.
- Neįrenkite prietaiso per daug drėgnose ar per šaltose vietose.
- Norėdami perkelti prietaisą į kitą vietą, kilstelėkite jį už priekinio krašto, kad nesubraižytumėte grindų.
- Keisdami durelių pusę, apsaugokite grindis nuo įbrėžimų.
- Prietaise yra sausiklio maišelis. Tai ne žaislas. Tai ne maistas. Iškart jį išmeskite.

2.2 Elektros prijungimas

⚠ ĮSPĖJIMAS!

Pavojus sukelti gaisrą ir gauti elektros smūgį.

⚠ ĮSPĖJIMAS!

Kai statote prietaisą, įsitikinkite, kad maitinimo laidas nebūtų prispaustas ar pažeistas.

⚠ ĮSPĖJIMAS!

Nenaudokite daugiakanalių kištukų, jungiklių ir ilginimo laidų.

⚠ DĖMESIO

Bet kokius šio prietaiso elektros prijungimo darbus turi atlikti kvalifikuotas elektrikas.

- Įsitikinkite, kad techninių duomenų lentelėje nurodyti parametrai atitinka vardinis maitinimo tinklo parametrus.
- Prietaisą būtina įžeminti.
- Visada naudokite taisyklingai įrengtą ir įžemintą elektros lizdą.
- Jei buitinis maitinimo lizdas neįžemintas, pasikonsultavę su kvalifikuotu elektriku ir laikydamiesi galiojančių taisyklių prijunkite prietaisą prie atskirai įrengtos įžeminimo sistemos.
- Būkite atsargūs, kad nesugadintumėte elektrinių dalių (pvz., elektros kištuko, maitinimo kabelio, kompresoriaus). Jei prireiktų pakeisti kokią nors elektrinę dalį, išskvieskite techninės priežiūros centro specialistą arba profesionalų elektriką.
- Maitinimo kabelis privalo būti žemiau elektros kištuko lygio.
- Elektros kištuką prie tinklo lizdo prijunkite tik visiškai pabaigę įrengimo procesą. Įrengę prietaisą įsitikinkite, kad elektros kabelio kištuką būtų lengva pasiekti.
- Neatjunkite prietaiso traukdami už maitinimo kabelio. Visada traukite maitinimo kabelio kištuką.
- Šiame prietaise sumontuotas 13 A maitinimo kabelio kištukas. Jei reikia pakeisti maitinimo kabelio kištuko saugiklį, naudokite tik 13 A ASTA (BS 1362) saugiklį (tik JK ir Airijoje).

2.3 Naudojimas

⚠ ĮSPĖJIMAS!

Pavojus susižaloti, nudegti, gauti elektros smūgį ar sukelti gaisrą.



Prietaise yra degių izobutano (R600a) dujų – tai gamtinės ir aplinkai visiškai nekenkiančios dujos. Būkite atsargūs, kad nepažeistumėte kopresoriaus šaldymo grandinės, kurioje yra izobutano.

- Nekeiskite prietaiso techninių savybių.
- Griežtai draudžiama įmontuojamąjį gaminį eksploatuoti neįmontuotą.
- Šis prietaisas skirtas naudoti 10°C–43°C temperatūros aplinkoje. Nurodytas temperatūros diapazonas užtikrins tinkamą prietaiso veikimą.
- Nedėkite į vidų elektrinių prietaisų (pvz., ledų gaminimo aparato), išskyrus gamintojo rekomenduojamus.
- Jeigu pažeisite šaltnešio liniją, nedekite liepsnos ir apsaugokite aplinką nuo bet kokių kitų užsiliepsnojimo šaltinių. Gerai išvėdinkite patalpą.
- Saugokite prietaiso plastikinės dalis nuo įkaitusių objektų.
- Šaldiklyje nelaikykite jokių gazuotų gėrimų. Skardinė ar kitoks indas gali sprogti.
- Prietaise nelaikykite degių dujų ar skysčių.
- Šalia prietaiso, į prietaisą arba ant jo nedėkite degių medžiagų arba degiomis medžiagomis sudrėkintų daiktų.
- Nelieskite kompresoriaus ir kondensatoriaus. Jie gali būti įkaitę.
- Drėgnomis ar šlapiomis rankomis neimkite ir nelieskite jokių šaldiklyje esančių produktų.
- Nešaldykite atšildyto maisto pakartotinai.
- Vadovaukitės ant šaldytų maisto produktų pakuočių pateiktais laikymo nurodymais.
- Suvyniokite maistą bet kokia sąlyčiui su maistu tinkančia medžiaga, prieš dėdami į šaldiklį.
- Pasirūpinkite, kad maistas neliestų vidinių prietaiso sienelių.

2.4 Valymas ir priežiūra

ĮSPĖJIMAS!

Galite susižeisti arba sugadinti prietaisą.

- Prieš vykdydami priežiūros darbus išjunkite prietaisą ir ištraukite maitinimo laido kištuką iš elektros lizdo.

- Šio prietaiso šaldymo sistemoje yra angliavandenilio. Prietaiso techninės priežiūros ir sistemos užpildymo darbus turi vykdyti tik atitinkamos kvalifikacijos specialistas.

2.5 Paslauga

- Dėl prietaiso remonto kreipkitės į įgaliojantį techninės priežiūros centrą. Naudokite tik originalias dalis.
- Atkreipkite dėmesį, kad pačių arba neprofesionalus remontas gali turėti pasekmių saugai ir panaikinti garantiją.
- Nutraukus modelio gamybą šių atsarginių dalių bus galima įsigyti dar bent 7 metus: termostatų, temperatūros jutiklių, mikroschemų plokščių, šviesos šaltinių, durelių rankenų, vyrių, padėklų ir krepšių. Nutraukus modelio gamybą durelių tarpinių bus galima įsigyti dar bent 10 metų. Šis laikotarpis jūsų šalyje gali būti dar ilgesnis. Daugiau informacijos rasite mūsų internetinėje svetainėje.
- Įsidėmėkite, kad tam tikros šios atsarginės dalys yra prieinamos tik profesionaliems remonto specialistams ir kad ne visos atsarginės dalys yra aktualios visiems modeliams.

2.6 Seno prietaiso išmetimas

ĮSPĖJIMAS!

Pavojus susižeisti arba uždusti.

- Ištraukite maitinimo laido kištuką iš maitinimo tinklo lizdo.
- Nupjaukite elektros laidą ir išmeskite jį.
- Išimkite dureles, kad vaikai ir gyvūnai neužsidarytų prietaiso viduje.
- Šio prietaiso šaltnešio grandinė ir izoliacinės medžiagos neardo ozono sluoksnio.
- Izoliaciniame porolone yra degių dujų. Norėdami sužinoti, kaip tinkamai išmesti seną prietaisą, susisiekite su atitinkama savivaldybės įstaiga.
- Nepažeiskite aušinimo įtaiso, esančio šalia šilumokaičio.

3. VALDYMO SKYDELIS

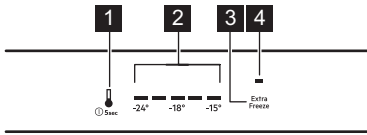

1. Šaldiklio skyriaus mygtukas Prietaiso ĮJUNGIMO–IŠJUNGIMO mygtukas
2. Temperatūros indikatoriai
3. Extra Freeze mygtukas
4. Extra Freeze indikatorius

3.1 Įjungimas ir išjungimas

Įjungimas

1. Kištuką įkiškite į sieninį lizdą.
2. Paspauskite ir palaikykite nuspaudę ĮJUNGIMO–IŠJUNGIMO mygtuką.

Temperatūros indikatoriai rodo pasirinktą numatytąją temperatūrą.

Išjungimas

1. Paspauskite ir palaikykite nuspaudę ĮJUNGIMO–IŠJUNGIMO mygtuką. Temperatūros indikatoriai išsijungs.
2. Ištraukite laido kištuką iš elektros lizdo.

3.2 Temperatūros reguliavimas

ⓘ Kol veikia funkcija Extra Freeze, temperatūros nustatyti negalėsite.

Prietaiso temperatūrą nustatykite šaldiklio skyriaus mygtuku.

Temperatūros indikatoriai rodytų pasirinktą temperatūrą.

Temperatūra šaldytuve gali svyruoti nuo -15 °C iki -24 °C (rekomenduojama: -18 °C).

ⓘ Nustatytą temperatūrą prietaisas pasiekia per 24 val. Dingus elektros maitinimui ir įjungus prietaisą vėl jam atsiradus, grąžinama ankstesnė temperatūros parinktis.

3.3 Funkcija Extra Freeze

Funkcija Extra Freeze skirta maistui šaldiklyje atvėsinti ir (arba) greitai užšaldyti. Naudojant

šią funkciją paspartinamas šviežio maisto užšaldymas ir apsaugomi jau įdėti maisto produktai nuo sušilimo.

ⓘ Jeigu norite užšaldyti šviežią maistą, įjunkite Extra Freeze funkciją bent prieš 24 val.

Norėdami įjungti funkciją Extra Freeze, paspauskite mygtuką Extra Freeze. Įsijungs Extra Freeze indikatorius.

ⓘ Ši funkcija išsijungia daugiausiai po 52 val.

Jei norite išjungti šią funkciją, paspauskite šaldiklio skyriaus mygtuką. Extra Freeze indikatorius išsijungs.

3.4 Įspėjamas aukštos temperatūros signalas

Kai šaldiklio skyriuje temperatūra pakyla (pavyzdžiui, dėl nutrūkusio elektros maitinimo), pradeda mirksėti pirmasis, trečiasis ir penktasis šaldiklio temperatūros indikatoriai bei įsijungia garsinis signalas.

Norėdami 1 val išjungti avarinį signalą, paspauskite bet kurį mygtuką. Garsas bus nutildytas. Pirmasis, trečiasis ir penktasis šaldiklio temperatūros indikatoriai nepertraukiamai švies 5 sek, o tada vėl rodytų šaldiklio temperatūrą.

Jeigu įprastos sąlygos negražinamos, avarinis signalas įsijungs praėjus 1 val po išjungimo.

Jeigu garsinio signalo patys neišjungsitė, jis išsijungs maždaug po 1 val.

3.5 Atidarytų durelių signalas

Palikus šaldiklio dureles atidarytas maždaug 80 sek, pradeda mirksėti temperatūros indikatoriai ir suveikia garsinis signalas.

Norėdami išjungti garsą, paspauskite bet kurį mygtuką. Garsas išsijungs po 1 val.

Įspėjamas signalas išsijungs uždarius dureles.

4. KASDIENIS NAUDOJIMAS

4.1 Stalčių išėmimas

⚠ ĮSPĖJIMAS!

Du pirmieji skyriai yra sukamieji atlangai su stacionariomis stiklinėmis lentynomis. Nebandykite jų išimti, antraip rizikuojate pažeisti.

Norėdami iš skyriaus išimti stalčių:

1. Ištraukite stalčių, kol jis sustos.
2. Kai pasiekiate bėgelių galą, šiek tiek pakelkite stalčiaus priekį ir išimkite jį iš prietaiso.

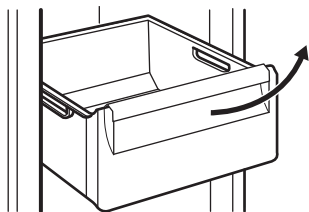

ⓘ Norėdami vėl įdėti stalčių į skyrių, atlikite minėtus veiksmus atvirkščia tvarka.

ⓘ Kai kuriuose modeliuose, norint išimti stalčių, pirmiausia reikia išimti butelių dėtuve.

4.2 Šviežio maisto užšaldymas

Šaldiklio skyrių naudokite užšaldyti šviežią maistą ir laikyti užšaldytus maisto produktus.

Prieš sudėdami maisto produktus į šaldiklį, įjunkite Extra Freeze funkciją ir palaukite mažiausiai 24 val.

Šviežią maistą laikykite vienodai paskirstytą pirmame ir antrame stalčiuose.

Laikykites per 24 val užšaldomo maisto kiekio apribojimų, kurie nurodyti vardinėje prietaiso lentelėje.

Pasibaigus šaldymo ciklui, automatiškai grąžinama ankstesnė temperatūra (žr. „Funkcija Extra Freeze“).

Daugiau informacijos rasite „Patarimai dėl produktų užšaldymo“.

4.3 Užšaldyto maisto laikymas

Jei prietaisą naudojate pirmą kartą arba po ilgos pertraukos, iš pradžių įjunkite Extra Freeze funkciją, tada palaukite bent 3 val ir tik po to į šaldymo skyrių sudėkite maisto produktus.

Jei reikia sudėti didesnę kiekį maisto produktų, išimkite stalčius ir dėkite maisto produktus tiesiai ant lentynų, bent 15 mm atstumu nuo durėlių.

⚠ DĖMESIO

Jei elektra buvo dingusi ilgiau, nei nurodyta vardinėje prietaiso lentelėje ties „rising time“, atitirpusį maistą reikia nedelsiant suvartoti. Žr. „Ispėjamas aukštos temperatūros signalas“.

4.4 Ledo kubelių gamyba

Šiame prietaise naudojamas padėklas ledo kubeliams gaminti.

ⓘ Padėklams išimti iš šaldiklio nenaudokite metalinių įrankių.

5. NAUDINGI PATARIMAI

5.1 Patarimai kaip taupyti energiją

- Originali konfigūracija užtikrina efektyviausią energijos naudojimą.
- Be reikalo neatidarinkite durėlių ir nelaikykite jų atidarytų.
- Kuo žemesnę temperatūrą nustatysite, tuo didesnės bus energijos sąnaudos.
- Neuždenkite ventilacijos grotelių ar angų.

- Pasirūpinkite, kad maisto produktai netrukdytų orui cirkuliuoti per prietaiso gale esančias angas.

5.2 Patarimai dėl produktų užšaldymo

- Nebandykite užšaldyti butelių ar skardinių su skysčiais, ypač gazuotų gėrimų. Jie gali sprogti.

- Nedėkite į šaldiklio skyrių karštų maisto produktų.
- Nedėkite šviežio dar neužšaldyto maisto šalia užšaldyto.
- Nedėkite į burną iš šaldiklio ką tik išimtų ledo kubelių, ledų ar kitų užšaldytų produktų, kad nenusišaldytumėte.
- Atitirpintų maisto produktų pakartotinai neužšaldykite.

5.3 Patarimai dėl šaldyto maisto laikymo

- Šaldiklio skyrius pažymėtas  ***.
- Šaldytus maisto produktus išsaugosite, jeigu juos laikysite -18 °C arba žemesnėje temperatūroje.
- Jei pasirinksite aukštesnę temperatūrą, laikomi šaldyti maisto produktai gali greičiau sugesti.
- Užšaldytus maisto produktus galima laikyti visame šaldiklio skyriuje.
- Šalia maisto produktų palikite pakankamai vietos orui cirkuliuoti.

5.4 Produktų galiojimo laikas juos laikant

Maisto rūšis	Galiojimo laikas (mėnesiai)
Duona	3
Vaisiai (išskyrus citrusinius)	6 - 12
Daržovės	8 - 10

Maisto rūšis	Galiojimo laikas (mėnesiai)
Likučiai be mėsos	1 - 2
Pieno produktai	
Sviestas	6 - 9
Minkštasis sūris (pvz., mocarela)	3 - 4
Kietasis sūris (pvz., parmezanas, čedaris)	6
Jūros gėrybės:	
Riebi žuvis (pvz., lašiša, skumbė)	2 - 3
Liesa žuvis (pvz., menkė, plekšnė)	4 - 6
Krevetės	12
Išlukštenti jūros moliuskai ir midijos	3 - 4
Virta žuvis	1 - 2
Mėsa	
Paukštiena	9 - 12
Jautiena	6 - 12
Kiauliena	4 - 6
Ėriena	6 - 9
Virtos dešrelės	1 - 2
Kumpis	1 - 2
Likučiai su mėsa	2 - 3

6. VALYMAS IR PRIEŽIŪRA

ĮSPĖJIMAS!

Žr. skyrių „Sauga“.

6.1 Vidaus valymas

Prieš naudodami pirmą kartą, nuvalykite vidų ir visus priedus drungnu vandeniu su neutraliu muilu, tada nusauskinkite.

DĖMESIO

Prietaiso priedus ir dalis galima plauti indaplovėje.

DĖMESIO

Valdymo skydelį valykite drėgna šluoste. Nenaudokite jokių valiklių. Valdymo skydelį nusauskinkite švelnia šluoste.

6.2 Periodinis valymas

Įranga valykite reguliariai:

- Drungname vandenyje su neutraliu muilu sudrėkinta šluoste nuvalykite prietaiso vidų ir jo priedus. Nuskalaukite ir nusauskinkite.
- Reguliariai valykite durelių tarpines.

6.3 Šaldiklio atitirpinimas

Šaldiklio skyriuje šerkšnas nesikaupia. Ant šio prietaiso vidinių sienelių ar jame laikomų maisto produktų šerkšnas nesikaupia.

6.4 Laikotarpis, kai prietaisas nenaudojamas

Jeigu prietaisas ilgą laiką nebus naudojamas, atlikite tokius veiksmus:

1. Atjunkite prietaisą nuo elektros maitinimo.
2. Išimkite visus maisto produktus.
3. Išvalykite prietaisą ir visus jo priedus.
4. Dureles palikite atidarytas, kad nesikauptų nemalonūs kvapai.

7. GEDIMŲ ŠALINIMAS

⚠ ĮSPĖJIMAS!

Žr. skyrių „Sauga“.

7.1 Ką daryti, jeigu...

Sutrikimas	Galima priežastis	Sprendimas
Prietaisas neveikia.	Prietaisas yra išjungtas.	Ijunkite prietaisą.
	Maitinimo laido kištukas netinkamai įkištas į elektros maitinimo lizdą.	Tinkamai įkiškite maitinimo laido kištuką į maitinimo lizdą.
	Į maitinimo lizdą nepaduodama elektra.	Ijunkite prietaisą į kitą elektros lizdą. Kreipkitės į kvalifikuotą elektriką.
Prietaisas veikia triukšmingai.	Prietaisas nestabilus.	Patikrinkite prietaiso kojeles.
Įsijungia įspėjamasis garsinis arba vaizdinis signalas.	Prietaisas neseniai buvo įjungtas.	Žr. „Įspėjamasis aukštos temperatūros signalas“ arba „Atidarytų durelių signalas“.
	Pasirinkta per aukšta temperatūra.	Žr. „Įspėjamasis aukštos temperatūros signalas“ arba „Atidarytų durelių signalas“.
	Durelės liko atidarytos.	Uždarykite dureles.
Kompresorius veikia nuolat ir neišsijungia.	Pasirinkta netinkama temperatūra.	Žr. skyrių „Valdymo skydelis“.
	Vienu metu įdėjote per daug maisto.	Palaukite keletą valandų ir dar kartą patikrinkite temperatūrą.
	Kambario temperatūra pernelyg aukšta.	Žr. skyrių „Montavimas“.
	Į prietaisą įdėtas maistas pernelyg šiltas.	Prieš dėdami į prietaisą leiskite maistui atvėsti kambario temperatūroje.
	Nevisiškai uždarytos durelės.	Žr. skirsnį „Durelių uždarymas“.
	Ijungta Extra Freeze funkcija.	Žr. skyrių „Extra Freeze funkcija“.
Paspaudus „Extra Freeze“, arba pakeitus temperatūrą, kompresorius įsijungia ne iš karto.	Kompresorius įsijungs po tam tikro laiko.	Tai normalus veikimas, gedimo nėra.

Sutrikimas	Galima priežastis	Sprendimas
Durelės pakrypusios arba trukdo ventiliacijos grotelėms.	Prietaisas stovi nelygiai.	Žr. įrengimo instrukciją.
Durelės sunkiai atsidaro.	Mėginate atidaryti dureles iš karto, tik jas uždarę.	Palaukite kelias sekundes, o tada vėl pamėginkite jas atidaryti.
Susikaupė pernelyg daug ledo.	Nevisiškai uždarytos durelės.	Žr. skirsnį „Durelių uždarymas“.
	Tarpinė deformuota arba nesvari.	Žr. skirsnį „Durelių uždarymas“.
	Maistas nėra tinkamai suvyniotas.	Tinkamai suvyniokite maistą.
	Pasirinkta netinkama temperatūra.	Žr. skyrių „Valdymo skydelis“.
	Prietaisas pilnas produktų ir pasirinkta žemiausia temperatūra.	Pasirinkite aukštesnę temperatūrą. Žr. skyrių „Valdymo skydelis“.
	Prietaise pasirinkta per žema temperatūra, o aplinkos temperatūra per aukšta.	Pasirinkite aukštesnę temperatūrą. Žr. skyrių „Valdymo skydelis“.
Vanduo teka per dureles.	Tirpstančio vandens išleidimo kanalas nesujungtas su virš kompresoriaus esančiu garintuvo padėklui.	Sujunkite tirpstančio vandens išleidimo kanalą su garintuvo padėklui.
Nepavyksta nustatyti temperatūros.	Įjungta Extra Freeze.	Patys išjunkite Extra Freeze arba palaukite, kol ji išsijungs pati. Žr. „Extra Freeze funkcija“.
Pasirinkta per žema / aukšta temperatūra.	Pasirinkta netinkama temperatūra.	Nustatykite aukštesnę / žemesnę temperatūrą.
	Nevisiškai uždarytos durelės.	Žr. skyrių „Durelių uždarymas“.
	Maisto temperatūra pernelyg aukšta.	Prieš dėdami į šaldytuvą palaukite, kol maistas atvės.
	Vienu metu laikote per daug maisto.	Nelaikykite šaldytuve labai didelio kiekio maisto produktų.
	Per dažnai atidarinėjamos durelės.	Dureles atidarykite tik tada, kai reikia.
	Įjungta Extra Freeze funkcija.	Žr. skyrių „Extra Freeze funkcija“.
	Prietaise necirkuliuoja šaltas oras.	Pasirūpinkite, kad prietaise cirkuliuotų šaltas oras. Žr. skyrių „Naudingi patarimai“.
Sumirksės penktasis temperatūros indikatorius.	Ryšio problema.	Kreipkitės į įgaliotąjį techninės priežiūros centrą Šaldymo sistema ir toliau veiks, tačiau negalėsite pasirinkti temperatūros.
Sumirksės pirmasis arba antrasis temperatūros indikatorius.	Temperatūros jutiklio klaida.	Kreipkitės į įgaliotąjį techninės priežiūros centrą Šaldymo sistema ir toliau veiks, tačiau negalėsite pasirinkti temperatūros.

ⓘ Jeigu problemos pašalinti nepavyksta, kreipkitės į įgaliotąjį techninės priežiūros centrą.

7.2 Durelių uždarymas

1. Išvalykite durelių tarpines.

2. Durų reguliavimas aprašytas montavimo instrukcijose.
3. Jei norite pakeisti pažeistas durų tarpines, susisiekite su įgaliotuoju aptarnavimo centru.

8. TECHNINIAI DUOMENYS

Techninė informacija yra nurodyta energinio efektyvumo etiketėje ir prietaiso techninių duomenų plokštelėje, kuri gali būti ant prietaiso arba jo viduje.

Tik Šveicarijai

Įtampa: 220–240 V

Dažnis: 50 Hz

Tik ES

Kartu su prietaisu rasite energijos sąnaudų lipduką su QR kodu, kuriame užkoduota nuoroda į ES EPREL duomenų bazėje saugomą informaciją apie prietaiso eksploatacines charakteristikas. Išsaugokite energijos duomenų lentelę kartu su naudotojo vadovu ir visais ki-

tais su šiuo prietaisu tiekiamais dokumentais. Techninius duomenis, nurodę prietaiso modelio pavadinimą ir gaminio numerį, taip pat rasite EPREL puslapyje, adresu <https://eprel.ec.europa.eu>. Išsamesnės informacijos apie energijos etiketę rasite adresu www.theenergylabel.eu.

Tik JK

Ant prietaiso priklijuotas energijos vartojimo duomenų lipdukas su QR kodu – nuoroda į ES EPREL duomenų bazėje saugomą informaciją apie prietaiso eksploatacines charakteristikas. Išsaugokite energijos duomenų lentelę kartu su naudotojo vadovu ir visais kitais su šiuo prietaisu tiekiamais dokumentais.

9. INFORMACIJA BANDYMŲ LABORATORIJOMS

Prietaiso montavimas ir paruošimas bet kokiam „EcoDesign“ patikrinimui atlikti turi atitikti:

UK	BS EN 62552
ES, Šveicarija, Izraelis	EN 62552
Australija	IEC 62552
Pietų Afrika	SANS 62552

UAE	UAE.S 5010-3:2022
GCC	SASO-2892_2018

Reikalavimai ventilacijai, išėmos matmenys ir minimalūs atstumai iki nugarėlės nurodyti šio naudotojo vadovo skyriuje „Montavimas“. Dėl bet kokios papildomos informacijos, įskaitant įdėjimo planus, kreipkitės į gamintoją.

10. APLINKOS APSAUGA

Atiduokite perdirbti medžiagas, pažymėtas simboliu . Išmeskite pakuotę į atitinkamą atliekų surinkimo konteinerį, kad ji būtų perdirbta. Tausokite aplinką ir žmonių sveikatą – tinkamai rūšiuokite elektros ir elektronikos

prietaisų atliekas. Prietaisų nemeskite kartu su buitinėmis atliekomis, jei jie pažymėti ženklu . Priduokite šį gaminį vietiniame atliekų surinkimo punkte arba susisiekite su savivaldybės atstovais dėl papildomos informacijos.

