



Electrolux



electrolux.com/register



EOF3H00BX

PAIGALDAMINE / UZSTĀDĪŠANA / MONTAVIMAS

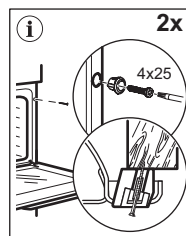
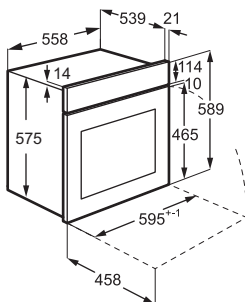
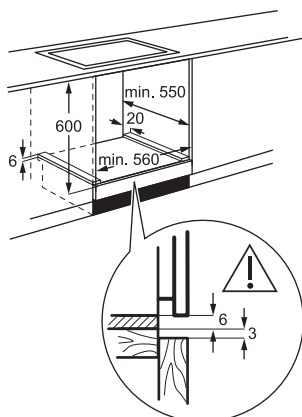

(*mm)



www.youtube.com/electrolux
www.youtube.com/aeg

How to install your AEG/Electrolux
 Oven with Hob - Built Under installation

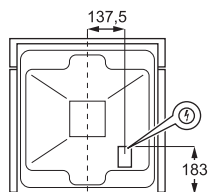
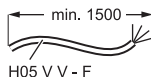

(*mm)

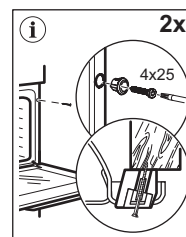
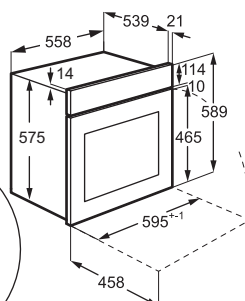
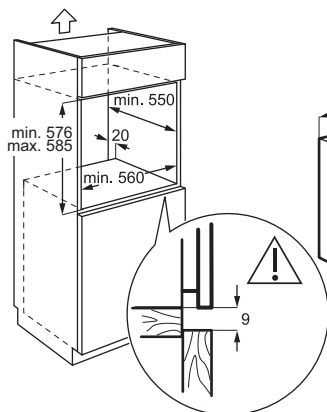

www.youtube.com/electrolux
www.youtube.com/aeg

How to install your AEG/Electrolux
 Oven - Column installation

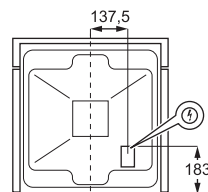
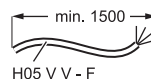

Jāetakse õigus teha muutusi.

1. OHUTUSTEAVE.....	3
2. OHUTUSJUHISED.....	4
3. TOOTE KIRJELDUS.....	6
4. ENNE ESIMEST KASUTAMIST.....	7
5. IGAPÄEVANE KASUTAMINE.....	7

6. NÕUANDED JA SOOVITUSED.....	8
7. PUHASTAMINE JA HOOLDUS.....	9
8. TÕRKEOTSING.....	11
9. ENERGIATÕHUSUS.....	11
10. KESKKONNAASPEKTID.....	12

1. ⚠ OHUTUSTEAVE

Enne seadme paigaldamist ja kasutamist lugege kaasasolevat juhend tähelepanelikult läbi. Tootja ei vastuta kehavigastuste ega varalise kahju eest, mis on tingitud paigaldus- või kasutusnõuete eiramisest. Hoidke kasutusjuhendit kindlas ja kättesaadavas kohas, et saaksite seda vajadusel vaadata.

1.1 Laste ja haavatavate inimeste turvalisus

- Vähemalt 8-aastased ja vanemad lapsed ning piiratud füüsiliste, sensorsete või vaimsete võimete või väheste kogemuste ja teadmistega isikud tohivad seda seadet kasutada järelevalve all või kui neid on õpetatud seadet ohutul viisil kasutama ja mõistma kaasnevaid ohte. Lapsed vanuses kuni 8 aastat ning raske või väga keerulise puudega isikud tuleks hoida seadmest eemal, kui neil ei saa pidevalt silma peal hoida.

- Tuleb jälgida, et lapsed ei mängiks seadmega.
- Hoidke pakendimaterjal lastele kättesaamatus kohas ja kõrvaldage see nõuete kohaselt.
- HOIATUS! Seade ja selle juurde kuuluvad osad lähevad kasutamise ajal kuumaks. Hoidke lapsed ja lemmikloomad kasutamise ja jahtumise ajal eemal.
- Aktiveerige laste kaitseseade, kui see on olemas.
- Lastel ei ole lubatud seadet iseseisvalt puhastada või hooldada.

1.2 Üldine ohutus

- See seade on ette nähtud ainult toidu valmistamiseks.
- See seade on ettenähtud kasutamiseks kodumajapidamise siseruumides.
- Seda seadet võib kasutada kontorites, hotellide külalistetubades, hommikusöögiga külalistetubades, talumajapidamistes ja muudes sarnastes majutusruumi-

des, kui selline kasutamine ei ületa (keskmist) kodumajapidamise kasutuskoormusi.

- Ärge kasutage seadet enne, kui see on köögimööblisse sisse ehitatud.
- Enne mis tahes hooldustöid ühendage seade vooluvõrgust lahti.
- Kui toitejuhe on kahjustatud, laske see elektriõhutusel tagamiseks välja vahetada tootja, selle volitatud teeninduskeskuse või vastavat kvalifikatsiooni omava isiku poolt.
- HOIATUS: Elektilöögi tekkimise vältimiseks veenduge, et seade on enne lambi vahetamist välja lülitatud.
- HOIATUS! Seade ja selle juurde kuuluvad osad lähivad kasutamise ajal kuu-

maks. Tuleb olla ettevaatlik, et vältida kütteelementide või pinna puudutamist seadme sisemuses.

- Tarvikute või ahjunõude eemaldamiseks või sisestamiseks kasutage alati ahjukindaid.
- Ahjuriuli tugede eemaldamiseks tõmmake esmalt riulitoe esiots ja seejärel tagumine ots külgseina küljest lahti. Asetage ahjuresti toed tagasi vastupidises järjekorras.
- Ärge kasutage seadme puhastamiseks aurupuhastit.
- Ärge kasutage klaasuke puhastamiseks abrasiivpuhastusvahendid või teravad metallkaabitsad, sest need võivad klaasi pinda kriimustada, mille tagajärjel võib see puruneda.

2. OHUTUSJUHISED

2.1 Paigaldamine

HOIATUS!

Seadet tohib paigaldada ainult kvalifitseeritud tehnik.

- Eemaldage kõik pakkematerjalid.
- Kahjustatud seadet ei tohi paigaldada ega kasutada.
- Järgige meie veebisaidil olevaid paigaldusjuhiseid.
- Olge seadme liigutamisel ettevaatlik, kuna see on raske. Kasutage alati kaitsekindaid ja kinniseid jalanõusid.
- Ärge tõmmake seadet käepidemest.
- Paigaldage seade ohutusse ja sobivasse kohta, mis vastab paigaldusnõuetele.

- Tagage minimaalne kaugus muudest seadmetest ja mööbliesemetest.
- Enne seadme paigaldamist veenduge, et see on loodis ja uks avaneb ilma takistusteta.
- Seade on varustatud elektrilise jahutussüsteemiga. See tuleb ühendada elektritoitesüsteemiga.

2.2 Elektriühendus

HOIATUS!

Tulekahju- ja elektrilöögioht.

- Kõik elektritööd peab tegema kvalifitseeritud elektrik.

- Kontrollige, kas andmeplaadil olevad elektriparameetrid vastavad teie kohaliku vooluvõrgu näitajatele.
- Seade peab olema maandatud. Kasutage alati nõuetekohaselt paigaldatud pörutuskindlat pistikupesast.
- Ärge kasutage harupistikuid ega pikendusjuhtmeid.
- Vältige toitepistikute ja -kaabli kahjustamist. Kui osa vajab välja vahetamist, peab selle tegema meie volitatud teeninduskeskus.
- Jälgige, et toitejuhe ei puutuks vastu seadme ust ega oleks uksele lähedal või seadme all oleks niis, eriti siis, kui seade töötab või uks on kuum.
- Isoleeritud ja pingestatud osad peavad olema kinnitatud kindlalt nii, et neid ei saaks ilma tööriistadeta eemaldada.
- Ühendage toitepistik seinakontakti alles pärast seda, kui paigaldamine on lõpetatud. Veenduge, et toitepistikule säilib pärast paigaldamist juurdepääs.
- Kui seinakontakt logiseb, ärge sisestage sellesse toitepistikut.
- Ärge eemaldage seadet vooluvõrgust kaablist tõmmates. Tõmmates hoidke alati kinni toitepistikust.
- Kasutage ainult nõuetekohaseid isolatsiooniseadmeid: kaitselüliteid, kaitsmeid (keermega kaitsmed tuleb pesast eemaldada), lekkevoolu kaitsmeid ja kontakteid.
- Elektripaigaldisel peab olema eraldusseade, mis lahutab seadme toitevõrgu kõigist poolustest ja mille kontaktivahe on vähemalt 3 mm.
- Seadet tarnitakse ainult koos toitejuhtmega.

Kaablitüübid, mis sobivad paigaldamiseks või asendamiseks Euroopas:

H07 RN-F, H05 RN-F, H05 RRF, H05 VV-F, H05 V2V2-F (T90), H05 BB-F

Kaabli ristlõike pindala peab vastama andme-sildil näidatud koguvõimsusele. Vt ka tabelit:

Koguvõimsus (W)	Kaabli ristlõige (mm ²)
max 1380	3x0.75
max 2300	3x1
max 3680	3x1.5

Maandusjuhe (roheline/kollane kaabel) peab olema 2 cm pikem kui pruun faasijuhe ja sini-neutraaljuhe.

2.3 Kasutamine

⚠ HOIATUS!

Vigastuse, põletuse, elektrilöögi või plahvatuse oht!

- Ärge muutke selle seadme tehnilisi omadusi.
- Veenduge, et ventilatsioonivad pole kinni.
- Ärge jätke töötavat seadet järelevalveta.
- Deaktiveerige seade iga kord pärast kasutamist.
- Olge seadme töö ajal ukse avamisel ettevaatlik, kuna sellest võib eralduda kuuma õhku ja alkoholi koostisosadest pärinevaid tuleohtlikke segusid.
- Ärge kasutage seadet märgade kätega ega veega kokku puutudes.
- Ärge avaldage avatud uksele survet.
- Ärge kasutage seadet töö- ega hoiupinnana.
- Hoidke sädemed ja lahtine leek seadmest eemal, kui selle uks on avatud.
- Kasutage hoidistamisel ainult selleks ette nähtud klaase ja purke.
- Ärge pange seadme lähedale süttivaid tooteid.

⚠ HOIATUS!

Seadme kahjustamise oht.

- Emailihi kahjustamise või värvimuutuse ärahoidmiseks:
 - Ärge asetage ahjunõusid ega esemeid otse ahjuõõnsuse põhja.
 - Ärge asetage alumiiniumfooliumi otse ahju põhja.
 - ärge pange vett vahetult kuuma seadmesse.
 - Ärge jätke pärast küpsetamist niiskeid nõusid ja toitu seadmesse.
 - olge lisatarvikute eemaldamisel või paigaldamisel ettevaatlik.
- Emaili või roostevaba terase värvimuutus ei mõjuta seadme jõudlust.
- Mahlaste kookide puhul kasutage sügavat panni, kuna puuviljamahlad võivad jätta püsivaid plekke.
- Valmistage toitu alati suletud ahjuuksega.
- Kui seade on paigaldatud mööblipaneeli taha, ärge sulgege paneeli kasutamise ajal ega enne, kui seade on täielikult jahtunud, et vältida kuumuse ja niiskuse tekitatud kahjustusi.
- Teave selles seadmes oleva lambi (lampide) ja eraldi müüdavate varulampide

kohta. Need lambid taluvad koduste majapidamisseadmete äärmuslikke keskkonningimusi, näiteks temperatuuri, vibratsiooni ja niiskust, või on ette nähtud edastama infot seadme tööoleku kohta. Need pole ette nähtud kasutamiseks muudes rakendustes ega sobi ruumide valgustamiseks.

- Toode sisaldab energiatõhususe klassi G valgusallikat.
- Kasutage vaid lampe, millel on samad spetsifikatsioonid.
- Seadme parandamiseks võtke ühendust volitatud teeninduskeskusega. Kasutage ainult originaalvaruosi.

2.4 Puhastamine ja hooldus

⚠ HOIATUS!

Kehavigastuse, tulekahju või seadme kahjustamise oht.

- Enne hooldustöid eemaldage seade vooluvõrgust.
- Klaasi purunemise vältimiseks veenduge, et seade oleks külm. Kui ukse klaaspaneelid on kahjustatud, võtke nende asendamiseks ühendust volitatud teeninduskeskusega.

- Olge seadme ukse eemaldamisel ettevaatlik, kuna see on raske.
- Puhastage ja kuivatage seade, selle sisemus ja tarvikud pärast iga kasutuskorda, et vältida auru kondenseerumist, korrosiooni ja pinna halvenemist.
- Seadme ja tarvikute puhastamiseks kasutage mikrokiudlappi, sooja vett ja neutraalseid pesuvahendeid. Ärge kasutage abrasiivseid tooteid, padjakesi, lahusteid, teravate servadega või metallist esemeid.
- Ahjupuhastussprei kasutamisel järgige pakendil olevaid ohutusjuhiseid.

2.5 Kõrvaldamine

⚠ HOIATUS!

Vigastus- või lämbumisoht.

- Seadme nõuetekohase kõrvaldamise kohta saate täpsemad juhiseid kohalikust omavalitsusest.
- Lahutage seade vooluvõrgust, seejärel lõigake elektrikaabel läbi ja kõrvaldage see.

3. TOOTE KIRJELDUS

3.1 Üldine ülevaade

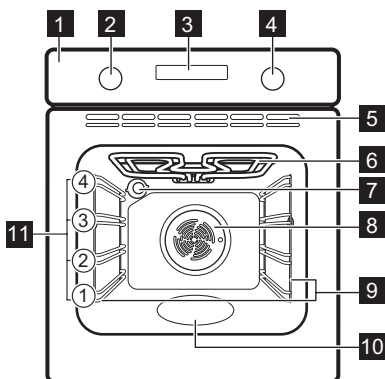

- 1 Juhtpaneel
- 2 Küpsetusrežiimide nupp
- 3 Ekraan
- 4 Juhtnupp (temperatuuri juhtnupp)
- 5 Jahutusventilaatori õhuavad

- 6 Kuumutuselement
- 7 Lamp
- 8 Ventilator
- 9 Riiuli tugi, eemaldatav
- 10 Ahjuõõnsus - Vesipuhastuse konteiner
- 11 Riiuli asendid

3.2 Juhtpaneel

—, + Kellaaja seadmiseks.

⌚ Kellafunktsiooni seadmiseks.

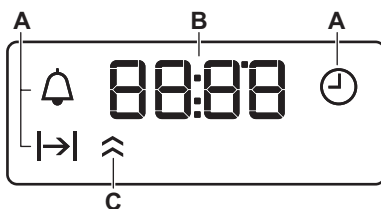

A. Kella funktsioonid

- B. Taimer
- C. Soojenduse indikaator (ainult valitud mudelid)

Seadme sisselülitamiseks:

1. Vajutage nuppudele. Nupud tulevad välja (ainult valitud mudelid).



2. Funktsiooni valimiseks keerake kuumutusrežiimide nuppu.
3. Seadete reguleerimiseks pöörake juhtnuppu.

Seadme väljalülitamiseks keerake kuumutusfunktsioonide nupp väljas-asendisse **0**.

4. ENNE ESIMEST KASUTAMIST



4.1 Kellaaja seadmine

Esmakordsel vooluvõrku ühendamisel oodake, kuni ekraanile ilmub: "**00:00**" või "**12:00**" (olenevalt mudelist).

1.  – vajutage aja seadmiseks.
2.  - vajutage selle kinnitamiseks või seadud kellaeg salvestatakse automaatselt 5 sekundi pärast.







4.2 Esialgne eelkuumutus ja puhastamine

1. Lõhna eemaldamiseks eelsoojendage tühja seadet. Öhutage ruum korralikult.

2. Eemaldage kõik tarvikud ja restitoided.
3. Seadistage kõik funktsioonid maksimaalsele temperatuurile ja laske seadmel ettenähtud aja jooksul töötada:  1 h,  15 min,  15 min. Vt jaotist Igapäevane kasutamine.
4. Lülitage seade välja ja laske ahjul jahtuda.
5. Puhastage mikrokiustlapi, sooja vee ja õrna puhastusvahendiga. Pange tarvikud ja restitoided tagasi.

5. IGAPÄEVANE KASUTAMINE





5.1 Kuumutusfunktsioonide

	Sisevalgustus: Ahju valgusti
	Ventilaatoriga küpsetamine: Õrn tulemus, krõbedus
	Niiske küpsetus pöördõhuga: Küpsetamine
	Ülemine + alumine kuumutus / Vesi-puhastus: Traditsiooniline küpsetamine, krõbedus, läikiv koorik / Puhastamine
	Alumine kuumutus: Toidu säilitamine
	Pöördõhk: Ühtlane küpsetamine, õrn tulemus, kuivatamine
	Grill: Röstimine, grillimine
	Turbogrill: Liha küpsetamine, grataänide valmistamine, pruunistamine
	Sulatamine: Sulatamine

5.2 Kuumutusfunktsiooni seadmine



1. Ahjufunktsiooni valimiseks keerake ahjufunktsioonide nuppu.
2. Temperatuuri valimiseks keerake juhtnuppu.
3. Pärast toiduvalmistamise lõppu keerake nupud ahju väljalülitamiseks väljas-asendisse.

5.3 Taimer

1. Vajutage korduvalt nuppu , et valida kellafunktsioon:
-  **Kellaeg:** Määrake, muutke või kontrollige kellaega.
-  **Kestus:** Valige tööaeg. Saadaval pärast küttefunktsiooni ja temperatuuri valimist. Seade lülitub automaatselt välja, kui valitud aeg on möödunud.
-  **Minutilugeja:** Pöördloenduse seadmiseks.
2.  – vajutage aja seadmiseks.

3. Kui valitud aeg lõpeb, kostub signaal. Vajutage ükskõik millist nuppu.

4. Keerake nupud asendisse Väljas.

Kellafunktsiooni tühistamiseks vajutage korraldvalt nuppu , kuni selle sümbol hakkab vilkuma. Hoidke pikalt nuppu , kuni ekraanil kuvatakse **00:00**.

5.4 Lisatarvikud



Olenevalt mudelist on saadaval lisatarvikud. Skannige QR-kood, et kontrollida, kuidas kasutada seadmega kaasasolevaid lisatarvikuid. Lisatarvikuid saate eraldi tellida. Lisateabe saamiseks pöörduge kohaliku edasimüüja poole.

Väike süvend ülaosas suurendab ohutust ja kaitseb kallutuse eest. Kõrge ääris ahjuplaadi ümber ei lase kööginõudel ahjuplaadilt maha libiseda.

Sisestage tarvik (traatrest/küpsetusplaat) riiulitoe juhtribade vahele. Veenduge, et riiul puutub vastu ahju sisemuse tagakülge ja jalad on suunatud alla.

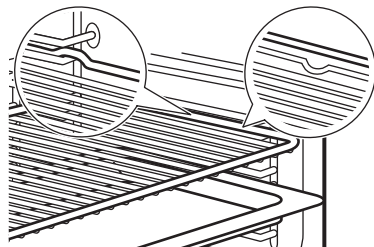

Kui teie küpsetusplaadil on kalle, paigutage see ahju sisemuse tagaosa poole.

Kui lisatarvikul on kiri, veenduge, et see oleks teie poole suunatud.

Kui kasutate küpsetusplaati, mille all on augud, asetage selle alla küpsetusplaat/pann tilkuvate vedelike kogumiseks.





6. NÕUANDED JA SOOVITUSED

6.1 Soovitused söögi valmistamiseks

Tabelites esitatud temperatuurid ja küpsetusajad on ainult soovituslikud. Need sõltuvad retseptist ning kasutatava tooraine kvaliteedist ja kogusest. Kui te ei leia mõne retsepti jaoks täpseid seadeid, kasutage sarnaste toitude omi.

Ahjutasandeid loetakse altpoolt üles.





Tabelites kasutatud sümbolid:

	Toiduaine tüüp
	Küpsetusrežiim
°C	Temperatuur
	Riiuli asend
	Küpsetusaeg (min)
	Lisateave

6.2 Niiske küpsetus pöördõhuga

Parimate tulemuste saamiseks järgige alltoodud tabelis olevaid soovitusi.

	°C			
Magusad rullid, 12 tükki	180	2	35–40	1)
Rullid, 9 tükki	180	2	35–40	1)
Pitsa, külmutatud, 0,35 kg	220	2	35–40	2)
Rullbiskviit	170	2	30–40	1)
Šokolaadikook	180	2	30–40	1)
Suflee, 6 tükki	200	3	30–40	3)
Biskviitaignast põhi	170	2	20–30	4)
Victoria võileib	170	2	35–45	5)
Pošeeritud kala, 0,3 kg	180	3	35–45	1)
Terve kala, 0,2 kg	180	3	35–45	1)
Kalafilee, 0,3 kg	180	3	35–45	6)
Pošeeritud liha, 0,25 kg	200	3	40–50	1)
Šašlõkk, 0,5 kg	200	3	25–35	1)
Küpsised, 16 tükki	180	2	20–30	1)
Makroonid, 20 tükki	180	2	40–45	1)

	°C			
Muffinid, 12 tükki	170	2	30–40	1)
Soolased kondiitritooted, 16 tükki	170	2	35–45	1)
Muretaignaküpsised, 20 tükki	150	2	40–50	1)
Koogikesed, 8 tükki	170	2	20–30	1)
Köögilviljad, pošeeritud, 0,4 kg	180	3	35–40	1)
Vegan-omlett	200	3	30–45	6)
Vahemerepärased köögiviljad, 0,7 kg	180	4	35–40	1)

1) Kasutage küpsetusplaati või pritsmepanni.

2) Kasutage ahjuresti.

3) Kasutage traatrestil keraamilisi portsjonivorme.





4) Kasutage traatrestil tordipõhjaalust.















5) Kasutage traatrestil küpsetusnõud.

6) Kasutage traatriiulil pitsapanni.

6.3 Teave katseasutustele

Testid vastavalt standardile IEC 60350-1.

		°C		
Väikesed koogid, 16 tk plaadil				
	3	160	25 - 30	1)2)

		°C		
	2	150	20 - 30	1)2)
	1 ja 3	150 - 160	20 - 30	1)2)
Õunakook, 2 vormis Ø 20 cm				
	2	170	70 - 90	3)
	2	160	70 - 90	3)
Tordipõhi, 26 cm koogivormis				
	2	170	25 - 35	3)2)
	2	160	25 - 35	3)2)
	1 ja 3	160	25 - 40	3)2)
Liivaküpsised				
	3	150	15 - 30	1)2)
	2	150	15 - 25	1)2)
	1 ja 3	150	15 - 30	1)2)
Röstleib/-sai				
	3	max	2 - 5	3)2)

1) Kasutage Küpsetusplaati.

2) Eelsoojendage ahju 10 minutit.

3) Kasutage Traatrest.

7. PUHASTAMINE JA HOOLDUS

7.1 Märkused puhastamise kohta

- Kasutage metallpindadele mõeldud puhastuslahust.
- Kontrollige ja puhastage ahjuõõnsuse raami ümber olevat ukse tihendit.
- Niiskus võib kondenseeruda seadmesse või ukse klaaspaneelidele. Kondensatsiooni vähendamiseks laske seadmel enne küpsetamist 10 minutit töötada. Ärge hoidke toitu seadmes kauem kui 20 minutit.
- Ärge peske tarvikuid nõudepesumasinas.

7.2 Restitugede

- Veenduge, et seade on külm.
- Tõmmake ahjuriuli tugede esiosa külgešina küljest lahti.

- Tõmmake ahjuresti toe tagaosaga külgešina küljest lahti ja eemaldage.

- Pange riilitoed tagasi algasendisse. Korrake samme vastupidises järjekorras.

Kui teleskoopsiinid on paigaldatud, peavad selle kinnitustihvtid olema suunatud ettepoole.

7.3 Vesipuhastus

See puhastusprotseduur kasutab niiskust, et eemaldada ahjust sinna kogunenud rasv ja toidujäägid.

- Kallake vesi ahju põhjas olevasse süvendisse: 150 ml.
- Valige funktsioon .
- Seadke temperatuuriks 90 °C.
- Laske seadmel töötada 30 min jooksul.

- Lülitage seade välja.
- Oodake, kuni seade jahtub. Kuivatage ahjuõõnsus pehme lapiga.

7.4 Ukse eemaldamine ja paigaldamine

Ahjuuksel on kaks klaaspaneeli. Ahjuukse ja sisemise klaaspaneeli saab puhastamiseks eemaldada. Enne klaaspaneelide eemaldamist lugege läbi kogu juhend „Ukse eemaldamine ja paigaldamine“.

⚠ ETTEVAATUST!

Ärge kasutage ahju ilma klaaspaneelideta.

- Avage uks täielikult ja hoidke mõlemast uksehingest kinni.

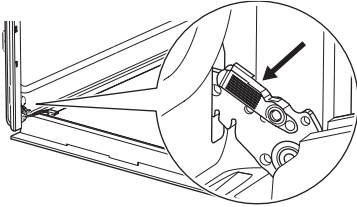

- Tõstke ja tõmmake sulguritest, kuni need lahti klõpsatavad.

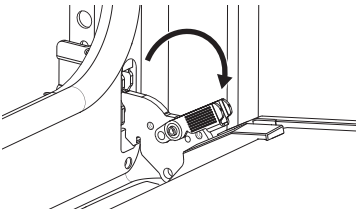

- Sulgege ahjuuks poole peale esimeses avatud asendis. Seejärel tõstke ja tõmmake ust, et see oma kohalt eemaldada.

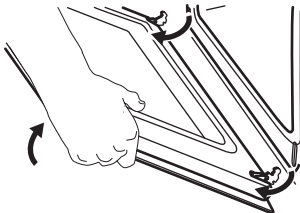

- Asetage uks kindlale pinnale pehmele riidele ja vabastage lukustusüsteem, et sisemine klaaspaneel eemaldada.

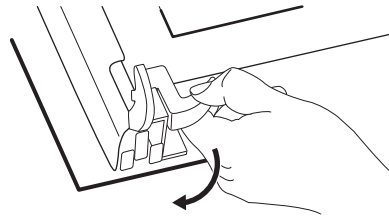

- Keerake fiksaatoreid 90° võrra ja võtke need pesadest välja.

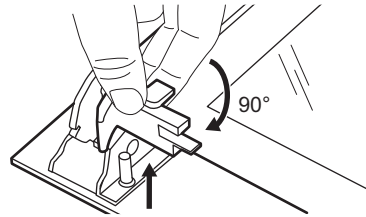

- Tõstke esmalt klaaspaneel ettevaatlikult üles ja eemaldage seejärel.

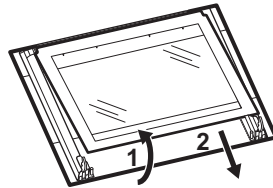

- Puhastage klaaspaneeli seebi ja veega. Kuivatage klaaspaneeli ettevaatlikult. Ärge peske klaaspaneeli nõudepesumasinas.
- Pärast puhastamist paigutage klaaspaneel ja ahjuuks tagasi oma kohale.

Kui uks on õigesti paigaldatud, kuulete sulgurite kinnitamisel klõpsatust.

Ukseliistu õigel paigaldamisel kostab klõps.

Veenduge, et paigaldate sisemise klaaspaneeli **A** õigesti pesadesse.



7.5 Lambi vahetamine

Ühenda seade vooluvõrgust lahti ja oodake, kuni see on külm.

Asendage lambipirn sobiva 300 °C taluva kuumakindla pirniga.

Tagumine lamp

1. Klaaskatte eemaldamiseks keerake seda.

2. Puhastage klaaskate.
3. Asendage lamp.
4. Paigaldage klaaskate.

8. TÕRKEOTSING

Kui te ei suuda probleemile ise lahendust leida, siis võtke ühendust edasimüüja või teeninduskeskusega. Teenindusandmed on märgitud esiraamil asuvale andmeplaadile. See nähtav ukse avamisel. Ärge eemaldage andmeplaati.

Ukse tihend on kahjustatud. - Ärge seadet kasutage. Võtke ühendust volitatud teeninduskeskusega.

Lamp ei tööta. - Lamp on läbi põlenud. Asendage lambipirn uuega.

Ekraanile on kuvatud "00:00" või "12:00". - Toimunud on elektrikatkestus. Seadke kella-aeg.

9. ENERGIATÕHUSUS

9.1 Toote teabeleht ja toote teave vastavalt (EL) nr 65/2014 ja (EL) nr 66/2014

Tarnija nimi	Electrolux
Mudeli tunnus	EOF3H00BX 944068235
Energiatõhususe indeks	95.1
Energiatõhususe klass	A
Energiatarve standardse koormusega, tavarežiim	0.89 kWh/tsükkel
Energiatarve standardse koormusega, ventilaatoriga režiim	0.78 kWh/tsükkel
Kambrite arv	1
Soojusallikas	Elekter
Helitugevus	65 l
Ahju tüüp	Integreeritud ahi
Mass	28.1 kg

Seadet on testitud vastavalt: EN IEC 60350-1.

9.2 Teabenõuded vastavalt määrusele (EL) nr 2023/826

Ooterežiimis tarbitav võimsus	0,8 W
-------------------------------	-------

Maksimaalne aeg, mis kulub seadmel automaatselt kohaldatavale väikese energiatarbega režiimini jõudmiseks 20 min

Seadet on testitud vastavalt: EN 50564.

9.3 Energiasäästu näpunäited

- Hoidke uks küpsetamise ajal suletuna ja ärge avage seda sageli.
- Jälgige, et uksetihend oleks puhas ja korralikult omal kohal.
- Kasutage metallist või tumedaid, mittepeegeldavaid kööginõusid.
- Jäta eelsoojendamine vahele, kui see pole vajalik.
- Minimeerige pause mitme roa küpsetamise vahel.
- Võimalusel kasutage energia kokkuhoiuks pöördõhuga küpsetusfunktsioone.
- Kasutage toidu soojas hoidmiseks jääksoojust. Vähendage seadme temperatuuri enne keetmise lõppu miinimumini 3–10 min.
- Kui lamp pole küpsetamise ajal vajalik, lülitage see välja.
- Niiske küpsetus pöördõhuga (ainult valitud mudelid) - Seda funktsiooni kasutati energiaklassi ja ökodisaini nõuete järgimiseks (vastavalt EU 65/2014 ja EU 66/2014). Katsed koosölas: IEC/EN 60350-1. Ahjuuks peab küpsetamise ajal olema suletud, et vältida kasutatava funktsiooni katkestamist ja tagada ahju töötamine võimalikult suure

energiatõhususega. Selle funktsiooni kasutamisel lülitub lamp automaatselt välja. Mõne mudeli puhul kulub selleks 30 s.

- Automaatne väljalülitamine - kui kuumutusfunktsioon on aktiivne ja seadeid ei muudeta, lülitub seade ohutuse huvides teatud aja möödudes automaatselt välja.

Kui kavatsete kuumutusfunktsiooni kasutada kauem kui automaatse väljalülitamise aeg, määrake küpsetusaeg.

- 12,5 h: 30–115 °C
- 8,5 h: 120–195 °C
- 5,5 h: 200–245 °C
- 3 h: 250–maksimum °C

10. KESKKONNAASPEKTID

Ringlussevõttu tuleb saata materjalid, millel on sümbol . Ringlussevõtuks pange pakend vastavatesse konteineritesse. Aidake hoida keskkonda ja inimeste tervist ning suunake elektri- ja elektroonikaseadmete jäät-

med ringlusse. Ärge visake ära seadmeid, mis on tähistatud sümboliga  majapidamisjätmete hulka. Viige seade kohaliku jäätmesortimispunkti või pöörduge abi saamiseks kohaliku omavalitsusse.

1. DROŠĪBAS NORĀDĪJUMI.....	13	6. IETEIKUMI UN PADOMI.....	18
2. DROŠĪBAS NORĀDĪJUMI.....	14	7. APKOPE UN TĪRĪŠANA.....	19
3. PRODUKTA APRAKSTS.....	16	8. TRAUCĒJUMMEKLĒŠANA.....	21
4. PIRMS PIRMĀS LIETOŠANAS.....	17	9. ENERGOEFEKTIVITĀTE.....	21
5. IKDIENAS LIETOŠANA.....	17	10. AR VIDĪ SAISTĪTI APSVĒRUMI.....	22

1. ⚠ DROŠĪBAS NORĀDĪJUMI

Pirms ierīces uzstādīšanas un lietošanas rūpīgi izlasiet pievienotos norādījumus. Ražotājs neatbild par savainojumiem un bojājumiem, kas radušies ierīces nepareizas uzstādīšanas vai lietošanas rezultātā. Vienmēr glabājiet šīs instrukcijas drošā, pieejamā vietā, lai tās varētu izmantot nākotnē.

1.1 Bērnu un neaizsargātu personu drošība

- Šo ierīci drīkst izmantot bērni no 8 gadu vecuma un cilvēki ar ierobežotām fiziskām, sensorām vai garīgām spējām vai pieredzes un zināšanu trūkumu atbildīgas personas uzraudzībā vai, ja tie ir informēti par ierīces drošu lietošanu un izprot potenciālos riskus. Bērniem no līdz 8 gadu vecumam un personām ar ļoti plašu un sarežģītu invalidi-

tāti jāliedz piekļuve ierīcei, ja vien tos nepārtraukti neuzrauga.

- Bērni jāuzrauga, lai viņi nerotaļātos ar ierīci.
- Sargiet no bērniem iepakojumu un utilizējiet to pareizi.
- **BRĪDINĀJUMS!** Ierīce un tās piekļūstamās detaļas lietošanas laikā sakarst. Lietošanas un atdzišanas laikā neļaujiet ierīces tuvumā atrasties bērniem un mājdzīvniekiem.
- Ieslēdziet bērnu drošības sistēmu, ja tāda ir pieejama.
- Bērni nedrīkst tīrīt vai apkopt ierīci bez uzraudzības.

1.2 Vispārējā drošība

- Šī ierīce paredzēta tikai ēdiena gatavošanai.
- Šī ierīce ir izstrādāta tikai izmantošanai mājas apstākļos un telpās.
- Šo ierīci var izmantot birojās, viesnīcu numuros,

naktsmītnēs, lauku viesu mājās un citās līdzīgās uzturēšanās vietās, kur tā netiek lietota intensīvāk kā parastā mājsaimniecībā.

- Nelietojiet ierīci pirms tās iebūvēšanas.
- Pirms visu veidu apkopes veikšanas atvienojiet ierīci no elektrotīkla.
- Ja elektrības vads ir bojāts, tas jānomaina ražotājam, pilnvarotam servisa centram vai citam līdzīgi kvalificētam speciālistam, lai izvairītos no elektrības trieciena riska.
- **BRĪDINĀJUMS!** Pirms spuldzes nomaiņas pārliecinieties, ka ierīce ir izslēgta, lai izvairītos no strāvas trieciena iespējamības.
- **BRĪDINĀJUMS!** Ierīce un tās piekļūstamās detaļas lietošanas laikā sakarst.

Nepieskarieties sildelementiem un ierīces iekšienes virsmai.

- Vienmēr izmantojiet cimdus, lai izņemtu vai ievietotu papildpiederumus vai gatavošanas traukus.
- Lai izņemtu plauktu balstus, vispirms pavelciet nost no sānu sienām plauktu balsta priekšpusi, un tad aizmugurējo daļu. Uzstādiet plauktu atbalstus, veicot iepriekšminētās darbības pretējā secībā.
- Ierīces tīrīšanai neizmantojiet tvaika tīrītāju.
- Plīts virsmas stikla durvju tīrīšanai neizmantojiet raupjus, abrazīvus tīrīšanas līdzekļus vai asus metāla skrāpjus, jo tie var saskrāpēt virsmas, un tādējādi stikls var saplīst.

2. DROŠĪBAS NORĀDĪJUMI

2.1 Uzstādīšana

BRĪDINĀJUMS!

Ierīci drīkst uzstādīt tikai sertificēti speciālisti.

- Noņemiet visu iesaiņojumu.
- Neuzstādi un nelietojiet bojātu ierīci.
- Ievērojiet instalācijas norādījumus, kas pieejami mūsu tīmekļa vietnē.
- Pārvietojiet ierīci uzmanīgi, jo tā ir smaga. Izmantojiet aizsargcimdus un slēgtus apavus.
- Nevelciet ierīci aiz roktura.

- Uzstādi ierīci drošā un piemērotā vietā, kas atbilst uzstādīšanas prasībām.
- Nodrošiniet starp blakus uzstādītām ierīcēm piemērotu attālumu.
- Pirms ierīces uzstādīšanas pārliecinieties, ka tā stāv taisni un durvis atveras bez ierobežojumiem.
- Ierīce ir aprīkota ar elektrisku dzesēšanas sistēmu. Tā ir jādarbina ar elektrības padevi.

2.2 Pieslēgums elektrotīklam

BRĪDINĀJUMS!

Ugunsgrēka un elektrošoka risks!

- Elektroapgādes pieslēgums jāveic sertificētam elektrīķim.
- Pārliecinieties, ka tehnisko datu plāksnītē norādītie parametri atbilst elektrotīkla parametriem.
- Ierīce ir jāsazemē. Vienmēr izmantojiet pareizi uzstādītu un drošu elektrotīkla kontaktligzdu.
- Neizmantojiet vairāku kontaktspraudņu adapterus un pagarinātājus.
- Nebojājiet strāvas kabeli un spraudni. Ja kabelis vai spraudnis jānomaina, tas jādara mūsu pilnvarotajā servisa centrā.
- Nelaujiet elektrotīkla kabeļiem pieskarties ierīces durvīm vai vietai zem ierīces, it īpaši tad, kad tā darbojas vai kad durvis ir karstas.
- Spriegumvadošo un izolēto detaļu triecienaizsardzības sistēmai ir jābūt droši nostiprinātai, un to nav iespējams noņemt bez instrumentiem.
- Ievietojiet strāvas spraudni kontaktligzdā tikai uzstādīšanas beigās. Nodrošiniet, ka pēc uzstādīšanas strāvas kontaktdakšai var piekļūt.
- Ja kontaktligzdai ir vaļīgs savienojums, nepieslēdziet tai kontaktspraudni.
- Neatvienojiet ierīci, velkot aiz strāvas kabeļa. Vienmēr turiet strāvas kontaktdakšu.
- Izmantojiet tikai atbilstošas izolācijas ierīces: automātslēdzus, drošinātājus (no turētājiem izskrūvējamus drošinātājus), zemējuma noplūdes automātslēdzus un savienotājus.
- Elektroinstalācijā jābūt uzstādītai izolācijas ierīcei, kas atslēdz ierīci no elektrotīkla visos polos; kontaktu atvēruma platumam jābūt vismaz 3 mm.
- Šī ierīce ir aprīkota ar strāvas padeves kabeli.

Uzstādīšanai un nomainīai Eiropā piemērotie kabeļu veidi:

H07 RN-F, H05 RN-F, H05 RRF, H05 VV-F, H05 V2V2-F (T90), H05 BB-F

Kabeļa dati ir norādīti Tehnisko datu plāksnītes kopjaudas sadaļā. Tāpat jūs varat aplūkot tabulu:

Kopējā jauda (W)	Vada šķērsgriezums (mm ²)
maksimāli 1,380	3x0.75
maksimāli 2,300	3x1
maksimāli 3,680	3x1.5

Zemējuma vadam (zaļas/dzeltenas krāsas kabelis) jābūt par 2 cm garākam nekā brūnajam fāzes un zilajam neitrālajiem kabeļiem.

2.3 Lietošana

BRĪDINĀJUMS!

Pastāv traumu, apdegumu, elektrošoka vai sprādziena risks.

- Nemainiet šīs ierīces specifikāciju.
- Pārliecinieties, ka ventilācijas atveres nav nosprostotas.
- Lietošanas laikā neatstājiet ierīci bez uzraudzības.
- Izslēdziet ierīci pēc katras lietošanas reizes.
- Ierīces durvis tās darbības laikā atveriet uzmanīgi, jo no ierīces var izplūst karsts gaiss un uzliesmojoši alkoholi saturošu sastāvdaļu gāzu maisījumi.
- Nelietojiet ierīci ar mitrām rokām, vai ja ierīce saskārusies ar ūdeni.
- Nepielietojiet spiedienu uz cepeškrāsns durvīm.
- Nelietojiet ierīci kā darba virsmu vai uzglabāšanai paredzētu virsmu.
- Nodrošiniet, ka durvju atvēršanas laikā ierīces tuvumā nav dzirksteļu un atklātas liesmas.
- Konservēšanai izmantojiet tikai apstiprinātus stikla traukus un burkas.
- Nelietojiet uzliesmojošus produktus ierīces tuvumā.

BRĪDINĀJUMS!

Pastāv ierīces bojājumu risks.

- Lai novērstu emaljas bojājumus vai krāsas maiņu atcerieties tālāk norādīto.
 - Nenovietojiet cepešpannas vai priekšmetus tieši uz tilpnes pamatnes.
 - Nelieciet alumīnija foliju tieši uz tilpnes pamatnes.
 - neļiejiet ūdeni karstā ierīcē.
 - Pēc gatavošanas neatstājiet ierīcē mitrus traukus un ēdienu.
 - Papildpiederumus izņemiet un uzstādiet uzmanīgi.
- Emaljas vai nerūsējošā tērauda krāsas maiņa neietekmē ierīces darbību.
- Mitrām kūkām izmantojiet dziļu pannu, jo augļu sulas var izraisīt nenofīrāmus traipus.
- Vienmēr gatavojiet pārtiku ar aizvērtām ierīces durvīm.
- Ja ierīce ir uzstādīta aiz mēbeļu paneļa, ierīces lietošanas laikā un kamēr ierīce

nav pilnībā atdzisusi, neaizveriet paneli, lai novērstu siltuma un mitruma izraisītus bojājumus.

- Attiecībā uz lampu(-ām), kas atrodas šī izstrādājuma iekšpusē, un rezerves daļu lampām, ko pārdod atsevišķi: šīs lampas ir izstrādātas, lai izturētu ārkārtējus fiziskus apstākļus sadzīves tehnikā, piemēram, temperatūru, vibrāciju, mitrumu, vai ir paredzētas informācijas signalizēšanai par ierīces darbības stāvokli. Tās nav paredzētas citiem lietošanas veidiem un nav piemērotas māsaimniecības telpu apgaismojumam.
- Šis ražojums satur gaismas avotu, kura energoefektivitātes klase ir G.
- Izmantojiet tikai spuldzes ar tādām pašām specifikācijām).
- Lai salabotu ierīci, sazinieties ar pilnvaroto servisa centru. Izmantojiet tikai oriģinālās rezerves daļas.

2.4 Apkope un tīrīšana

⚠ BRĪDINĀJUMS!

Pastāv traumu, ugunsgrēka vai ierīces bojājumu risks.

- Pirms apkopes veikšanas izslēdziet ierīci un atvienojiet to no strāvas padeves.

- Pārļiecinieties, ka ierīce ir atdzisusi, lai izvairītos no stikla saplīšanas. Ja durvju stikla paneli ir bojāti, sazinieties ar pilnvaroto servisa centru, lai tos nomainītu.
- Izņemot durvis no ierīces, ievērojiet piesardzību, jo tās ir smagas.
- Pēc katras lietošanas reizes iztīriet un izslaukiet ierīci, tās tilpni un papildpiederumus, lai novērstu tvaika kondensāciju, koroziju un virsmas bojājumus.
- Ierīces un papildpiederumu tīrīšanai izmantojiet mikrošķiedras drānu, siltu ūdeni un neitrālus mazgāšanas līdzekļus. Nelietojiet abrazīvus līdzekļus, sūkļus, šķīdinātājus, asus vai metāla priekšmetus.
- Lietojot cepeškrāsns tīrīšanas aerosolu, ievērojiet uz iepakojuma sniegtos drošības norādījumus.

2.5 Utilizācija

⚠ BRĪDINĀJUMS!

Pastāv traumu un nosmakšanas risks.

- Sazinieties ar vietējās pašvaldības iestādēm, lai noskaidrotu, kā utilizēt ierīci.
- Atvienojiet ierīci no elektrošķīkla, pēc tam nogrieziet elektrības kabeli un to izmetiet.

3. PRODUKTA APRAKSTS

3.1 Vispārējs pārskats

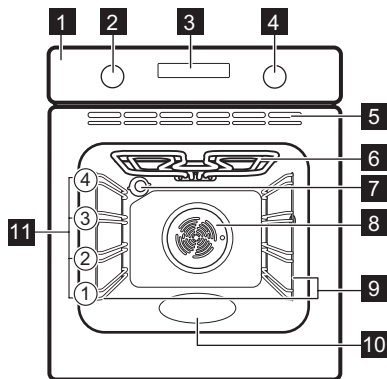

- 1 Vadības panelis
- 2 Karsēšanas funkciju pārslēgs
- 3 Displejs
- 4 Vadības regulators (temperatūrai)

- 5 Dzesēšanas ventilatora gaisa atveris
- 6 Sildelements
- 7 Lampa
- 8 Ventilators
- 9 Plaukta atbalsts, izņemams
- 10 Cepeškrāsns tilpnes reljefs — Tvertne tīrīšanai ar ūdeni
- 11 Plauktu līmeņi

3.2 Vadības panelis

—, + Laika iestatīšana.

⌚ Pulksteņa funkcijas iestatīšana.

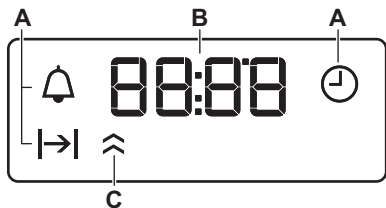

- A. Pulksteņa funkcijas
- B. Taimeris
- C. Uzkaršanas indikators (tikai atsevišķiem modeļiem)

Lai ieslēgtu ierīci:

1. Nospiediet pārslēgu pogas. Pogas izbīdās uz āru (tikai atsevišķiem modeļiem).
2. Pagrieziet karsēšanas funkciju pārslēgu, lai atlasītu funkciju.
3. Pagrieziet vadības pārslēgu, lai pielāgotu iestatījumus.

Lai izslēgtu ierīci, pagrieziet karsēšanas funkciju pārslēgu pozīcijā "izslēgts" 0.



4. PIRMS PIRMĀS LIETOŠANAS,

4.1 Laika iestatīšana

Pēc ierīces pirmās pieslēgšanas elektrotīklam, uzgaidiet, līdz displejā parādās: "00:00" vai "12:00" (atkarībā no modeļa).







1. **+**, **-** — nospiediet, lai iestatītu laiku.
2. Piespiediet , lai to apstiprinātu vai iestatītu diennakts laiku, kas tiks automātiski saglabāts pēc 5 sekundēm.

4.2 Iepriekšēja karsēšana un tīrīšana

1. Uzsildiet tukšu ierīci, lai likvidētu visus aromātus. Vēdiniet telpu.
2. Izņemiet no cepeškrāsns visus piederumus un plauktu balstus.
3. Iestatiet katru funkciju uz maksimālo temperatūru un ļaujiet ierīcei darboties noteiktu laiku:  1 st,  15 min,  15 min. Skatiet sadaļu Ikdienas lietošana.
4. Izslēdziet ierīci un ļaujiet tai atdzist.
5. Iztīriet ar mikrošķiedras drānu, siltu ūdeni un maigu mazgāšanas līdzekli. Ievietojiet atpakaļ piederumus un plauktu balstus.

5. IKDIENAS LIETOŠANA

5.1 Karsēšanas funkcijas

	Apgaismojums (lampa): Cepeškrāsns apgaismojums
	Gatavošana, izmantojot ventilatoru: Maigums, kraukšķīgums
	Ventil. kars. ar mitrumu: Cepšana
	Augš./Apakškarsēšana / Tīrīšana ar ūdeni: Standarta cepšana, kraukšķīgums, spīdīga garoza / Tīrīšana
	Apakškarsēšana: Ēdienu konservēšana
	Karsēšana ar ventilatoru: Vienmērīga cepšana, saudzīgums, kaltēšana
	Grils: Grauzdēšana, grilēšana



Infratermiskā grilēšana: Gaļas cepšana, sacepumu gatavošana, apbrūnāšana



Atkausēšana: Atkausēšana

5.2 Karsēšanas funkcijas iestatīšana

1. Pagrieziet karsēšanas funkciju pārslēgu, lai atlasītu karsēšanas funkciju.
2. Pagrieziet vadības pārslēgu, lai izvēlētos temperatūru.
3. Kad gatavošana ir pabeigta, pagrieziet pārslēgus izslēgtā pozīcijā, lai ierīci izslēgtu.

5.3 Taimeris

1. Spiediet  atkārtoti, lai izvēlētos pulksteņa funkciju:

⌚ Diennakts laiks: Iestatiet, mainiet vai pārbaudiet diennakts laiku.

→| Darb. laiks: Iestatiet darbības laiku. Pieejams pēc karsēšanas funkcijas un temperatūras iestatīšanas. Kad iestatītais laiks beidzas, ierīce automātiski izslēdzas.

🔔 Laika atgādinājums: Laika atskaites iestatīšana.

2. **+ , -** – nospiediet, lai iestāpītu laiku.
3. Kad iestatītais laiks būs beidzies, atskanēs signāls. Nospiediet jebkuru pogu.
4. Pagrieziet regulatorus līdz pozīcijai "izslēgts".

Lai atceltu pulksteņa funkciju, spiediet **⌚** atkārtoti, līdz tā simbols mirgo. Nospiediet un turiet **—**, līdz displejā parādās **00:00**.

5.4 Papildpiederumi



Piederumi pieejami atkarībā no modeļa. Skenējiet QR kodu, lai pārbaudītu, kā lietot ierīces komplektācijā iekļautos piederumus. Varat pasūtīt papildpiederumus atsevišķi. Lai iegūtu papildinformāciju, lūdzu, sazinieties ar savu vietējo tirgotāju.

Neliela iedobe augšpusē palielina drošību un aizsardzību pret sagāšanas. Mala ap plauktu neļauj ēdiena gatavošanas traukiem noslidēt no plaukta.

Ievietojiet piederumu (restoto plauktu / paplāti) starp plauktu atbalsta vadotnes stieniem. Pārlicinieties, ka plaukts pieskaras cepeškrāsns iekšpuses aizmugurei un kājināns vērstas uz leju.

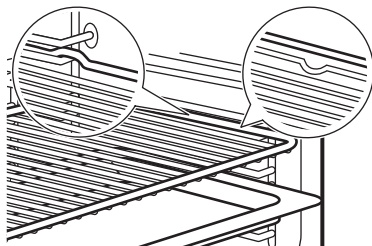

Ja jūsu paplātei ir slīpums, novietojiet to cepeškrāsns iekšpuses aizmugures virzienā.

Ja uz piederuma ir uzraksts, pārlicinieties, ka tas ir vērstas pret jums.

Ja izmantojat paplāti ar caurumiem, novietojiet paplāti/pannu zem tās, lai savāktu pilošus šķidrumus.

6. IETEIKUMI UN PADOMI

6.1 Gatavošanas ieteikumi

Tabulās norādītā temperatūra un cepšanas laiki ir tikai orientējoši. Tie ir atkarīgi no receptēm un izmantoto sastāvdaļu kvalitātes un daudzuma. Ja nevarat atrast iestatījumus konkrētai receptei, meklējiet tai līdzīgu.

Skaitiet cepšanas pozīcijas no cepeškrāsns apakšas.

Tabulās izmantotie simboli:

	Ēdiena veids
	Karsēšanas funkcija
°C	Temperatūra
	Plaukta līmenis
	Gatavošanas laiks (min)
	Papildinformācija

6.2 Ventil. kars. ar mitrumu

Labāka rezultāta gūšanai ievērojiet laikus, kas uzskaitīti tabulā.

















	°C			
Smalkmaizītes, 12 gabali	180	2	35–40	1)
Maizītes, 9 gabali	180	2	35–40	1)
Pica, saldēta, 0,35 kg	220	2	35–40	2)
Saldā rulete	170	2	30–40	1)
Šok. kūkss ar riekstiem	180	2	30–40	1)
Suflē, 6 gabali	200	3	30–40	3)
Biskvītūkas pīrāga pamatne	170	2	20–30	4)
Biskvītūka ar pildījumu	170	2	35–45	5)

	°C			
Vārīta zivs, 0,3 kg	180	3	35-45	1)
Vesela zivs, 0,2 kg	180	3	35-45	1)
Zivs fileja, 0,3 kg	180	3	35-45	6)
Vārīta gaļa, 0,25 kg	200	3	40-50	1)
Šašliks, 0,5 kg	200	3	25-35	1)
Cepumi, 16 gabali	180	2	20-30	1)
Makarūni, 20 gabali	180	2	40-45	1)
Mufini, 12 gabali	170	2	30-40	1)
Sālā mīkla, 16 gabali	170	2	35-45	1)
Smilšu mīklas cepumi, 20 gabali	150	2	40-50	1)
Tartletes, 8 gabali	170	2	20-30	1)
Dārzeni, vārīti, 0,4 kg	180	3	35-40	1)
Veģetārā omlete	200	3	30-45	6)
Vidusjūras dārzeni, 0,7 kg	180	4	35-40	1)

- 1) Izmantojiet cepamo paplāti vai dziļo pannu.
- 2) Lietojiet režģi.
- 3) Izmantojiet keramikas cepamtraucīņus uz restotā plaukta.
- 4) Izmantojiet pīrāga pamatni uz restotā plaukta.
- 5) Izmantojiet cepamtrauku uz restotā plaukta.
- 6) Izmantojiet picas pannu uz restotā plaukta.

6.3 Informācija testēšanas iestādēm

Pārbaudes saskaņā ar IEC 60350-1.

		°C		
Kūciņas, 16 paplātē				
	3	160	25 - 30	1)2)
	2	150	20 - 30	1)2)
	1 un 3	150 - 160	20 - 30	1)2)
Ābolu pīrāgs, 2 veidnes Ø20 cm				
	2	170	70 - 90	3)
	2	160	70 - 90	3)
Biskvītkūka, kūkas veidne Ø26 cm				
	2	170	25 - 35	3)2)
	2	160	25 - 35	3)2)
	1 un 3	160	25 - 40	3)2)
Smilšu mīkla				
	3	150	15 - 30	1)2)
	2	150	15 - 25	1)2)
	1 un 3	150	15 - 30	1)2)
Karstmaize				
	3	maks.	2 - 5	3)2)

- 1) Izmantojiet Cepamā paplāte.
- 2) Iepriekš sakarsējiet ierīci 10 minūtes.
- 3) Izmantojiet Restots plaukts.

7. APKOPE UN TĪRĪŠANA

7.1 Piezīmes par tīrīšanu

- Metāla virsmu tīrīšanai izmantojiet tīrīšanas šķīdumu.
- Nofīriēt un pārbaudiet durvju blīvi ap cepeškrāsns ietvaru.
- Ierīcē vai uz durvju stikla paneliem var uzkrāties mitrums. Lai mazinātu kondensēšanos, pirms gatavošanas ļaujiet ierīcei darboties 10 minūtes. Neglabājiet pārtikas produktus ierīcē ilgāk par 20 minūtēm.
- Nemazgājiet papildpiederumus trauku mazgājamajā mašīnā.

7.2 Plauktu balstu

1. Pārbaudiet, vai ir ierīce ir atdzisusi.
2. Pavelciet plauktu atbalstu priekšējo daļu nost no sānu sienas.
3. Pavelciet plaukta balsta aizmugurējo daļu nost no sānu sienas un izņemiet to.
4. Ievietojiet plauktu balstus atpakaļ sākotnējā stāvoklī. Atkārtojiet darbības apgriezā secībā.

Ja tiek piegādātas teleskopiskās vadotnes, to fiksācijas tapām jābūt vērstām uz priekšu.

7.3 Tīrīšana ar ūdeni

Šī tīrīšanas procedūra izmanto mitrumu, lai notīrītu no ierīces tauku un pārtikas atlikumus.

1. Ielejiet tīltnes gofrējumā ūdeni: 150 ml.
2. Iestatiet funkciju .
3. Iestatiet 90 °C temperatūru.
4. Ļaujiet ierīcei darboties 30 min.
5. Izslēdziet ierīci.
6. Uzgaidiet, līdz ierīce atdziest. Nosusiniet cepeškrāsns iekšieni ar mīkstu drānu.

7.4 Durvju noņemšana un uzstādīšana

Cepeškrāsns durvīm ir divi stikla paneļi. Cepeškrāsns durvis un iekšējo stikla paneli var izņemt, lai notīrītu. Pirms stikla paneļu izņemšanas izlasiet visus norādījumus, kas doti sadaļā "Durvju noņemšana un uzstādīšana".

UZMANĪBU!

Nelietojiet cepeškrāsns bez stikla paneļiem.

1. Atveriet durvis līdz galam un turiet abas eņģes.

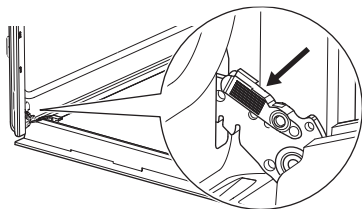

2. Paceliet un velciet aizslēgus uz aizmuguri, līdz tie noklikšķ.

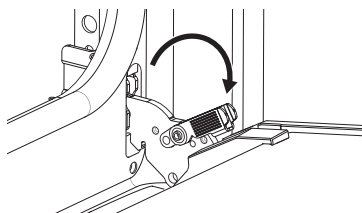

3. Aizveriet cepeškrāsns durvis pusatvērtā stāvoklī līdz pirmajai atvēršanas pozīcijai. Tad paceliet un pavelciet, lai izceltu ārā durvis.

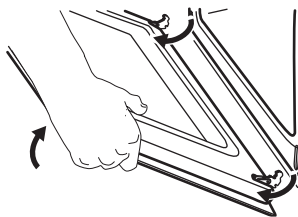

4. Novietojiet durvis uz mīkstas drānas, kura uzklāta uz stabilas virsmas, un atvienojiet nofiksējošo sistēmu, lai izņemtu iekšējo stikla paneli.

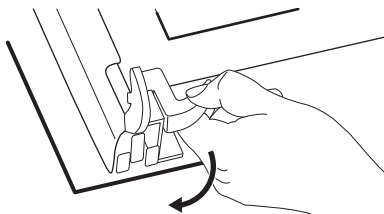

5. Pagrieziet stiprinājumus par 90° un izceliet no to ligzdām.

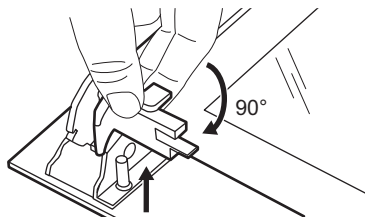

6. Vispirms stikla paneli uzmanīgi paceliet un pēc tam izņemiet.

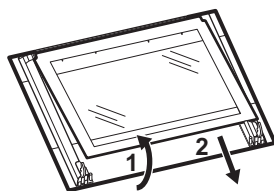

7. Notīriet stikla paneļus ar ūdeni un ziepēm. Uzmanīgi nosusiniet stikla paneļus. Nemazgājiet stikla paneļus trauku mazgājamajā mašīnā.
8. Pēc tīrīšanas uzstādiet stikla paneli un cepeškrāsns durvis.

Ja durvis ir uzstādītas pareizi, aizverot aizslēgus, jūs dzirdēsiet klikšķi.

Ja uzstādītas pareizi, durvju apmales noklikšķ.

Pārliecinieties, ka pareizi uzstādāt iekšējo stikla paneli **A** tam paredzētajā vietā.



7.5 Spuldzes maiņa

Atvienojiet ierīci no elektrotīkla un nogaidiet, līdz tā ir atdzisusi.

Nomainiet cepeškrāsns lampu ar piemērotu 300 °C siltumizturīgu cepeškrāsns lampu.

Aizmugures lampa

1. Pagrieziet stikla pārsegu, lai to izņemtu.
2. Nofīriet stikla pārsegu.
3. Nomainiet lampu.
4. Ievietojiet stikla pārsegu.

8. TRAUCĒJUMMEKLĒŠANA

Ja nevarat rast risinājumu, sazinieties ar ierīces izplatītāju vai pilnvarotu servisa centru. Informācija par servisu ir norādīta tehnisko datu plāksnītē, kas atrodas rāmja priekšpusē. Tā ir redzama, kad atverat durvis. Nenoņemiet tehnisko datu plāksnīti.

Durvju blīve ir bojāta. – Nelietojiet ierīci. Sa-
zinieties ar pilnvarotu servisa centru.

Spuldze nedeg. – Spuldze ir izdegusi. No-
mainiet spuldzi.

Displejā redzams "00:00" vai "12:00". – Bi-
jīs strāvas padeves pārtraukums. Iestatiet
diennakts laiku.

9. ENERGOEFĒKTIVITĀTE

9.1 Produkta informācijas lapa un produkta informācija saskaņā ar Regulu (ES) 65/2014 un (ES) 66/2014

Piegādātāja nosaukums	Electrolux
Modeļa identifi- kācija	EOF3H00BX 944068235
Energoefektivitātes indekss	95.1
Energoefektivitātes klase	A
Energotatēriņš pie stan- darta jaudas slodzes tradi- cionālajā režīmā	0.89 kWh/ciklā
Energotatēriņš pie stan- darta slodzes spiede- ventilatora režīmā	0.78 kWh/ciklā
Kameru skaits	1
Siltuma avots	Elektrība
Skalums	65 l
Cepeškrāsns veids	Iebūvējama ce- peškrāsns
Svars	28.1 kg

Iekārta pārbaudīta saskaņā ar standartiem:
EN IEC 60350-1.

9.2 Informācijas prasības saskaņā ar Regulu (ES) 2023/826

Jaudas patēriņš gaidstāves režīmā	0,8 W
Maksimālais laiks, kas nepiecie- šams, lai aprīkojums automātiski sasniegtu attiecīgo zemas jaudas re- žīmu	20 min

Iekārta pārbaudīta saskaņā ar standartiem:
EN 50564.

9.3 Leteikumi elektroenerģijas taupīšanai

- Gatavošanas laikā turiet durvis aizvērtas un bieži tās neviriniet.
- Raugieties, lai durvju blīve būtu tīra, un gādājiet, lai tā būtu labi nofiksēta savā pozīcijā.
- Izmantojiet metāla vai tumšu, neatstarojošu ēdiena gatavošanas trauku.
- Izlaidiet iepriekšēju uzkaršēšanu, ja tā nav vajadzīga.
- Saīsiniet laiku starp vairāku ēdienu cepšanu.
- Ja iespējams, elektroenerģijas taupīšanas nolūkā izmantojiet gatavošanas funkcijas (tikai atsevišķiem modeļiem).

- Izmantojiet atlikušo siltumu, lai uzturētu ēdienu siltu. 3–10 min pirms gatavošanas beigām samaziniet ierīces temperatūru līdz minimālajai.
- Gatavošanas laikā izslēdziet ierīces apgaismojumu, ja tas nav vajadzīgs.
- Ventil. kars. ar mitrumu (tikai atsevišķiem modeļiem) – šī funkcija tika izmantota, lai atbilstu energoefektivitātes klases un ekodizaina prasībām (saskaņā ar EU 65/2014 un EU 66/2014). Testi saskaņā ar: IEC/EN 60350-1. Cepeškrāsns durvīm jābūt aizvērtām cepšanas laikā, lai funkcija netiktu pārtraukta un cepeškrāsns darbotos ar vislielāko iespējamo energoefektivitāti. Izmantojot šo funkciju,

lampa izslēdzas automātiski. Dažos modeļos tas notiek pēc 30 s.

- Automātiska izslēgšanās – drošības nolūkos, kad karsēšanas funkcija ir ieslēgta un nekādi iestatījumi netiek mainīti, ierīce pēc noteikta laika automātiski izslēgsies. Ja plānojat izmantot karsēšanas funkciju ilgāk par ierīces automātisku izslēgšanās laiku, iestatiet gatavošanas laiku.
 - 12,5 st: 30–115 °C
 - 8,5 st: 120–195 °C
 - 5,5 st: 200–245 °C
 - 3 st: 250 – maks. °C

10. AR VIDI SAISTĪTI APSVĒRUMI

Nododiet otrreizējai pārstrādei materiālus ar simbolu . Ievietojiet iepakojuma materiālus atbilstošajos konteineros to otrreizējai pārstrādei. Palīdziet aizsargāt vidi un cilvēku veselību, nododot elektrisko un elektronisko ie-

kārtu atkritumus pārstrādei. Neizmetiet ierīces, kas apzīmētas ar simbolu  kopā ar mājsaimniecības atkritumiem. Nododiet ierīci vietējā pārstrādes uzņēmumā vai sazinieties ar savu pašvaldību.

1. SAUGOS INFORMACIJA.....	23	6. NAUDINGI PATARIMAI.....	28
2. SAUGOS INSTRUKCIJA.....	24	7. VALYMAS IR PRIEŽIŪRA.....	30
3. GAMINIO APRAŠYMAS.....	26	8. GEDIMŲ ŠALINIMAS.....	31
4. PRIEŠ NAUDOJANT PIRMĄ KARTĄ.....	27	9. ENERGIJOS EFEKTYVUMAS.....	31
5. KASDIENIS NAUDOJIMAS.....	27	10. APLINKOS APSAUGA.....	32

1. ⚠ SAUGOS INFORMACIJA

Prieš įrengdami ir naudodami šį prietaisą, atidžiai perskaitykite pateiktą instrukciją. Gamintojas neatsako už sužalojimus ar nuostolius, patirtus dėl netinkamo prietaiso įrengimo ar naudojimo. Instrukciją visada laikykite saugioje ir pasiekiamoje vietoje, kad prireikus galėtumėte ja pasinaudoti.

1.1 Vaikų ir pažeidžiamų žmonių sauga

- Vyresni nei 8 metų vaikai ir asmenys, turintys fizinių, jutiminių arba protinių sutrikimų, arba asmenys, kuriems trūksta patirties ar žinių, šį prietaisą gali naudoti tik prižiūrimi kitų arba gavę nurodymus, kaip saugiai naudotis prietaisu, jei jie supranta su prietaiso naudojimu susijusius pavojus. Mažesnių nei 8 metų vaikų ir asmenų, turinčių labai sunkią ir sudėtingą negalią, negalima

be priežiūros leisti būti šalia prietaiso.

- Vaikus būtina nuolat prižiūrėti ir užtikrinti, kad jie nežaistų su buitinais prietaisais.
- Pakuotę laikykite vaikams nepasiekiamoje vietoje ir tinkamai ją išmeskite.
- [SPĖJIMAS. Prietaisas ir jo pasiekiamos dalys naudojant įkaista. Naudojimo ir aušinimo metu laikykite vaikus ir naminius gyvūnus atokiau nuo jo.
- Įjunkite vaikų saugos įtaisą, jei toks yra.
- Vaikai neturi valyti ar prižiūrėti prietaiso be priežiūros.

1.2 Bendroji sauga

- Šis prietaisas yra skirtas tik maistui gaminti.
- Tai buitinis prietaisas, skirtas naudoti patalpose, vienam šeimos ūkiui.
- Šį prietaisą galima naudoti biuruose, viešbučių kamba-

riuose, nakvynės ar svečių namuose ir kitoje panašioje aplinkoje, kur prietaiso naudojimo intensyvumas neviršija įprasto buitinio.

- Nesinaudokite prietaisu, kol jis nėra visiškai įmontuotas.
- Prieš vykdydami techninės priežiūros darbus, atjunkite prietaisą nuo maitinimo.
- Pasirūpinkite, kad pažeistą maitinimo laidą pakeistų tik gamintojas, jo įgalioto techninės priežiūros centro darbuotojai arba atitinkamos kvalifikacijos specialistai – kitu atveju gali kilti elektros smūgio pavojus.
- ĮSPĖJIMAS: Pasirūpinkite, kad prieš keičiant lempuotę prietaisas būtų išjungtas, kitaip galimas elektros smūgis.

- ĮSPĖJIMAS. Prietaisas ir jo pasiekiamos dalys naudojant įkaista. Būkite atsargūs ir nelieskite kaitinimo elementų ar prietaiso ertmės paviršių.
- Pagalbinis reikmenis arba indus iš orkaitės traukite ir į ją dėkite mūvėdami karščiui atsparias pirštines.
- Jei norite išimti padėklų laikiklius, pirmiausia iš šoninių sienelių ištraukite laikiklių priekį, o po to galą. Įdėkite lentynėles atvirkščia tvarka.
- Nenaudokite garintuvo prietaisui valyti.
- Durelių stiklo nevalykite šiurkščiu šveičiamuoju valikliu ar aštriomis metalinėmis grandyklėmis, nes galite subraižyti paviršių ir dėl to stiklas gali sudužti.

2. SAUGOS INSTRUKCIJA

2.1 Montavimas

ĮSPĖJIMAS!

Šį prietaisą įrengti privalo tik atitinkamos kvalifikacijos specialistas.

- Nuimkite visas pakavimo medžiagas.
- Neįrenkite ir nenaudokite sugadinto prietaiso.
- Vadovaukitės mūsų svetainėje pateikta montavimo instrukcija.
- Būkite atsargūs perkeldami prietaisą, nes jis sunkus. Mūvėkite apsaugines pirštines ir avėkite uždara avalynę.
- Netraukite šio prietaiso už rankenos.
- Įrenkite prietaisą saugioje ir tinkamoje vietoje, atitinkančioje įrengimo reikalavimus.

- Būtina paisyti minimalių atstumų iki kitų prietaisų ir spintelių.
- Prieš montuodami prietaisą, įsitinkinkite, kad jis stovi lygiai ir kad durelės lengvai atsidaro.
- Prietaise įrengta elektrinė aušinimo sistema. Ji turi būti prijungta prie elektros maitinimo šaltinio.

2.2 Elektros prijungimas

ĮSPĖJIMAS!

Pavojus sukelti gaisrą ir gauti elektros smūgį.

- Visus elektros darbus turi vykdyti atitinkamos kvalifikacijos specialistas.
- Įsitinkinkite, kad techninių duomenų plokštelės parametrai yra suderinami su

elektros tinklo maitinimo šaltinio elektros techniniais duomenimis.

- Prietaisą būtina įžeminti. Visada naudokite taisyklingai įrengtą ir įžemintą elektros lizdą.
- Nenaudokite daugiakanalių kištukų, jungiklių ir ilginimo laidų.
- Stenkitės nepažeisti maitinimo kištuko ir kabelio. Jei reikia pakeisti juos, tai turi atlikti mūsų įgaliotasis techninės priežiūros centras.
- Neleiskite maitinimo kabeliams liestis prie prietaiso durelių ar žemiau esančios nišos arba būti arti jų, ypač kai jis veikia arba durelės yra karštos.
- Įtampos turinčių ir izoliuotų dalių apsauga nuo smūgio turi būti tvirtai pritvirtinta ir negali būti nuimama be įrankių.
- Įkiškite maitinimo laido kištuką į lizdą tik kai montavimas baigtas. Po montavimo užtikrinkite prieigą prie maitinimo laido kištuko.
- Jeigu elektros lizdas nestabilus, nejunkite elektros kištuko.
- Neatjunkite prietaiso traukdami už maitinimo kabelio. Visada traukite maitinimo kabelio kištuką.
- Naudokite tik tinkamus izoliavimo įtaisus: liniją apsaugančius automatinius jungiklius, saugiklius (įsukami saugikliai turi būti išimami iš jų laikiklio), įžeminimo įtampos atjungiamuosius įtaisus ir kontaktus.
- Elektros instaliacija turi turėti izoliacijos įrenginį, kuris atjungia prietaisą nuo elektros tinklo visuose poliuose, o kontaktų atidarymo plotis turi būti ne mažesnis kaip 3 mm.
- Prietaisas tiekiamas tik su pagrindiniu elektros maitinimo laidu.

Europoje tinkami montuoti arba pakeisti kabelių tipai:

H07 RN-F, H05 RN-F, H05 RRF, H05 VV-F, H05 V2V2-F (T90), H05 BB-F

Kabelio skerspjūvis turi atitikti bendrąjį prietaiso vardinę lentelėje nurodytą galią. Taip pat atitinkamą informaciją rasite lentelėje:

Bendroji galia (W)	Laido skerspjūvis (mm ²)
ne daugiau kaip 1380	3x0.75
ne daugiau kaip 2300	3x1
ne daugiau kaip 3680	3x1.5

Įžeminimo laidas (žalias / geltonas) turi būti 2 cm ilgesnis nei rudas fazės ir mėlynas neutralusis laidas.

2.3 Naudojimas

⚠ ĮSPĖJIMAS!

Sužalojimo, nudegimų ir elektros smūgio arba sprogo pavojus.

- Nekeiskite prietaiso techninių savybių.
- Įsitikinkite, kad ventilacijos sistemos angos nėra užblokuotos.
- Nepalikite įjungto prietaiso be priežiūros.
- Po kiekvieno naudojimo prietaisą išvalykite.
- Būkite atsargūs atidarydami prietaiso dureles, kai jis veikia, nes gali išsiskirti karštas oras ir degūs alkoholio ingredientų mišiniai.
- Nelieskite prietaiso drėgnomis rankomis arba, jei prietaisas liečiasi su vandeniu.
- Nespauskite atidarytų durelių.
- Nenaudokite prietaiso, kaip darbinio paviršiaus ar daiktams laikyti.
- Kai prietaiso durelės atidarytos, laikykite jį atokiai nuo kibirkščių ir atviros liepsnos.
- Konservavimui naudokite tik sertifikuotus stiklinius indelius ir stiklainius.
- Nedėkite degių produktų šalia prietaiso.

⚠ ĮSPĖJIMAS!

Pavojus sugadinti prietaisą.

- Emalės apsauga nuo pažeidimų ir išblukimo:
 - Nedėkite orkaitėms skirtų indų ar daiktų tiesiai ant orkaitės dugno.
 - Nedėkite aliuminio folijos tiesiai ant orkaitės dugno.
 - Nepilkite vandens tiesiai į įkaitusį prietaisą.
 - Baigę gaminti nepalikite prietaise drėgnų indų ir maisto.
 - Būkite atsargūs nuimdami arba montuodami priedus.
- Emalio ar nerūdijančiojo plieno spalvos pasikeitimas neturi įtakos prietaiso veikimui.
- Drėgniems pyragams naudokite gilų kepimo indą, nes vaisių sultys gali palikti ilgalaikių dėmių.
- Maistą visuomet gaminkite uždare prietaiso dureles.
- Jei prietaisas sumontuotas už baldo plokštės, neuždarykite plokštės, kai naudojate prietaisą arba kol jis visiškai

neatvės, kad išvengtumėte karščio ir drėgmės padarytos žalos.

- Šio gaminio viduje esanti (-čios) lemputė (-ės) ir atskirai parduodamos atsarginės lemputės: šios lemputės turi atlaikyti ekstremalias buitinių prietaisų sąlygas, pavyzdžiui, aukštą temperatūrą, vibraciją, drėgmę ir yra skirtos informuoti apie prietaiso veikimo būseną. Jos nėra skirtos naudoti kitoms paskirtims ir netinka patalpoms apšviesti.
- Šiame gaminyje yra šviesos šaltinis, kurio energijos vartojimo efektyvumo klasė G.
- Naudokite tik tomis pačiomis techninėmis charakteristikomis pasižyminčias lemputes.
- Dėl prietaiso remonto kreipkitės į įgaliojantį techninės priežiūros centrą. Naudokite tik originalias dalis.

2.4 Valymas ir priežiūra

⚠ ĮSPĖJIMAS!

Pavojus susižaloti, sukelti gaisrą ir sugadinti prietaisą.

- Prieš atlikdami techninės priežiūros darbus, išjunkite prietaisą ir atjunkite jį nuo elektros tinklo.

- Siekiant išvengti stiklo skilimo, užtikrinkite, kad prietaisas būtų šaltas. Jei durelių stiklo plokštės pažeistos, kreipkitės į įgaliojantį techninės priežiūros centrą dėl pakeitimo.
- Išmontuodami prietaiso dureles būkite labai atsargūs, nes jos yra sunkios.
- Po kiekvieno naudojimo išvalykite ir išdžiovinkite prietaisą, jo ertmę ir priedus, kad išvengtumėte garų kondensacijos, korozijos ir paviršiaus nusidėvėjimo.
- Naudokite mikropluošto šluostę, šiltą vandenį ir neutralius ploviklius prietaisui ir priedams valyti. Nenaudokite abrazyvinių produktų, kempinėlių, tirpiklių, aštrių ar metalinių daiktų.
- Naudodami orkaitės purškiklį, laikykitės pakuotėje pateiktų saugos instrukcijų.

2.5 Šalinimas

⚠ ĮSPĖJIMAS!

Pavojus susižeisti arba uždusti.

- Norėdami sužinoti, kaip tinkamai utilizuoti prietaisą, susisieki su atitinkama savivaldybės įstaiga.
- Atjunkite prietaisą nuo elektros tinklo, tada nupjaukite ir išmeskite elektros kabelį.

3. GAMINIO APRAŠYMAS

3.1 Bendroji apžvalga

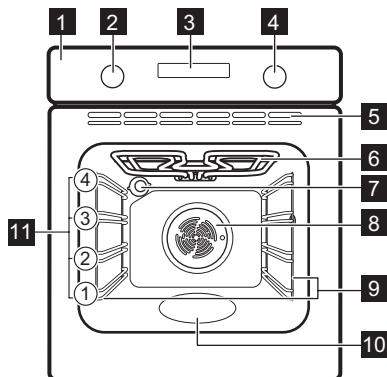

- 1 Valdymo skydelis
- 2 Kaitinimo funkcijų nustatymo rankenėlė
- 3 Ekranas
- 4 Valdymo rankenėlė (temperatūrai reguliuoti)

5 Aušinimo ventiliacijos angos

6 Šildymo elementas

7 Lemputė

8 Ventiliatorius

9 Išimama lentynos atrama

10 Orkaitės vidaus įduba – Indas valymui vandeniu

11 Vietos lentynoje

3.2 Valdymo skydelis

—, + Laikui nustatyti.

⌚ Laikrodžio funkcijai nustatyti.

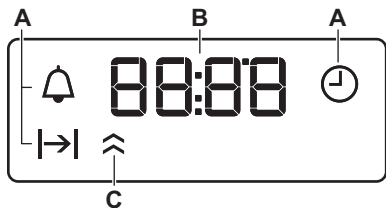

- A. Laikrodžio funkcijos
- B. Laikmatis
- C. Kaitimo indikatorius (tik pasirinktiems modeliams)

Kad įjungtumėte prietaisą:

1. Spustelėkite reguliatorius. Rankenėlės išlenda (tik pasirinktiems modeliams).
2. Pasukite kaitinimo funkcijų rankenėlę, kad pasirinktumėte.
3. Pasukite valdymo reguliatorių, kad pakeistumėte nustatymą.

Norėdami išjungti prietaisą, pasukite kaitinimo funkcijų rankenėlę į išjungimo padėtį **0**.

4. PRIEŠ NAUDOJANT PIRMĄ KARTĄ



4.1 Laiko nustatymas

Pirmą kartą prijungę prietaisą prie elektros maitinimo šaltinio palaukite, kol valdymo skydelyje pamatysite: "00:00" arba "12:00" (priklauso nuo modelio).

1. **+**, **-** – paspauskite, kad nustatytumėte laiką.
2. Paspauskite , kad patvirtintumėte arba palaukite 5 sekundes ir nustatytas paros laikas automatiškai bus išsaugotas.





4.2 Pirminis išankstinis įkaitinimas ir valymas





1. Įkaitinkite tuščią prietaisą, kad pašalintumėte visus kvapus. Gerai išvėdinkite patalpą.

2. Išimkite visus priedus ir lentynų atramas.
3. Nustatykite kiekvieną funkciją iki maksimalios temperatūros ir leiskite prietaisui veikti nurodytą laiką:  1 val,  15 min,  15 min. Žr. Kasdienis naudojimas.
4. Išjunkite prietaisą ir leiskite jam atvėsti.
5. Išvalykite vidų šiltu vandeniu ir švelniu plovikliu sudrėkinta mikropluošto šluoste. Atgal įstatykite lentynų atramas ir sudėkite priedus.

5. KASDIENIS NAUDOJIMAS

5.1 Kaitinimo funkcijos

-  **Orkaitės apšvietimas:** Orkaitės lemputė
-  **Konvekcinis kepimas:** Sultinga, traški plutelė
-  **Drėgnas konvek. kepimas:** Kepimas
-  **Apatinis + viršutinis kaitinimas / Valymas vandeniui:** Tradicinis kepimas, traški plutelė, blizgesys / Valymas
-  **Apatinis kaitinimas:** Maisto konservavimas

-  **Karšto oro srautas:** Tolygus kepimas, minkštumas, džiovinimas
-  **Grilis:** Skrudinimas, kepimas grilyje
-  **Turbo grilis:** Mėsos kepinimas, apkepų ruošimas, skrudinimas
-  **Atitirpinimas:** Atitirpinimas

5.2 Kaitinimo funkcijos nustatymas

1. Norėdami pasirinkti kaitinimo funkciją, pasukite kaitinimo valdymo rankenėlę.
2. Pasukite valdymo rankenėlę, kad pasirinktumėte temperatūrą.

3. Baigę gaminti pasukite rankenėles į išjungimo padėtį, kad išjungtumėte prietaisą.

5.3 Laikmatis

1. Norėdami pasirinkti laikrodžio funkciją, pakartotinai paspauskite :

 **Paros laikas:** Nustatykite, pakeiskite arba patikrinkite paros laiką.

 **Trukmė:** Nustatykite veikimo laiką. Tai galima padaryti nustačius kaitinimo funkciją ir temperatūrą. Prietaisas automatiškai išsijungia, kai baigiasi nustatytas laikas.

 **Laikmatis:** Nustatykite atgalinį skaičiavimą.

2. **+**, **-** – paspauskite, kad nustatytumėte laiką.
3. Pasibaigus nustatytam laikui, pasigirs signalas. Paspauskite bet kurį mygtuką.
4. Jei reikia, pasukite rankenėles į išjungimo padėtį.

Norėdami atšaukti laikrodžio funkciją, pakartotinai paspauskite , kol mirksi jo simbolis.

Paspauskite ir palaikykite nuspaudę **—**, kol ekrane pasirodys **00:00**.

5.4 Priedai



Priedai gali priklausomai nuo modelio. Nuskaitykite QR kodą ir patikrinkite, kaip naudoti su prietaisu pateiktus priedus. Papildomų priedų galite užsisakyti atskirai. Jei norite daugiau informacijos, susisiekite su vietiniu tiekėju.

Mažas įdubimas viršuje apsaugo nuo pavirtimo ir padidina bendrą saugumą. Lentynos krašteliai neleidžia indams nuo jos nuslysti.

Įstatykite priedą (vielinę lentynėlę / skardą) tarp lentynos atramos kreipiamųjų strypų. Lentynėlė turi liesti orkaitės vidaus galą, o kojelės turi būti apačioje.

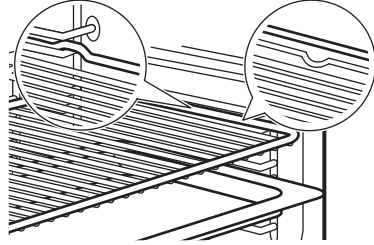

Jei jūsų skarda turi nuolydį, jis turi būti orkaitės gale.

Jei ant priedo yra užrašas, įsitikinkite, kad jis yra nukreiptas į jus.

Jei naudojate skardą su skylutėmis, padėkite skardą arba keptuvę po ja, kad surinktumėte lašančius skysčius.

6. NAUDINGI PATARIMAI

6.1 Gaminimo rekomendacijos

Lentelėse nurodytos temperatūros ir ruošimo laikai yra tik orientaciniai. Jie priklauso nuo receptų, naudojamų produktų kokybės ir kiekio. Jei nerandate konkretaus recepto nustatymų, vadovaukitės panašiais receptais.

Lentynų padėtys skaičiuojamos nuo orkaitės dugno.

Lentelėse naudojami simboliai:



Maisto tipas



Kaitinimo funkcija



Temperatūra



Lentynos padėtis





Maisto gaminimo trukmė (min)







Papildoma informacija

6.2 Drėgnas konvek. kepimas

Laikykitės toliau lentelėje nurodytų rekomendacijų, kad gautumėte geriausius rezultatus.

















	°C			
Kavos bandelės, 12 vnt.	180	2	35–40	1)
Bandelės, 9 vnt.	180	2	35–40	1)
Pica, šaldyta, 0,35 kg	220	2	35–40	2)
Biskvitinis vyniotinis	170	2	30–40	1)
Šokoladiniai sausainėliai	180	2	30–40	1)
Suflė, 6 vnt.	200	3	30–40	3)
Biskvitinis pagrindas	170	2	20–30	4)
Viktorijos sumuštinis	170	2	35–45	5)
Žuvis, virta ant nedidelės ugnies, 0,3 kg	180	3	35–45	1)
Visa žuvis, 0,2 kg	180	3	35–45	1)
Žuvies filė, 0,3 kg	180	3	35–45	6)
Mėsa virta ant nedidelės ugnies, 0,25 kg	200	3	40–50	1)
Šašlykas, 0,5 kg	200	3	25–35	1)
Sausainiai, 16 vnt.	180	2	20–30	1)
Migdolų sausainiai, 20 vnt.	180	2	40–45	1)
Keksukai, 12 vnt.	170	2	30–40	1)
Pikantiški tešlainiai, 16 vnt.	170	2	35–45	1)
Smėliniai sausainiai, 20 vnt.	150	2	40–50	1)
Tartetės, 8 vnt.	170	2	20–30	1)
Daržovės, virtos ant nedidelės ugnies, 0,4 kg	180	3	35–40	1)
Vegetariškas omletas	200	3	30–45	6)

	°C			
Viduržemio jūros daržovės, 0,7 kg	180	4	35–40	1)

- 1) Naudokite kepimo skardą arba riebalų surinkimo indą.
- 2) Naudokite groteles.
- 3) Naudokite keraminius indelius ant lentynėlės su grotelėmis.
- 4) Naudokite trapios tešlos pagrindo formą ant lentynėlės su grotelėmis.
- 5) Naudokite kepimo indą ant lentynėlės su grotelėmis.
- 6) Naudokite picos kepimo indą ant lentynėlės su grotelėmis.

6.3 Informacija bandymų laboratorijoms

Bandymai atlikti vadovaujantis IEC 60350-1.

		°C		
Pyragaičiai, 16 vienetų padėkle				
	3	160	25 - 30	1)2)
	2	150	20 - 30	1)2)
	1 ir 3	150 - 160	20 - 30	1)2)
Obuolių pyragas, 2 kepimo formos Ø 20 cm				
	2	170	70 - 90	3)
	2	160	70 - 90	3)
Biskvitinis pyragas, Ø 26 cm pyrago forma				
	2	170	25 - 35	3)2)
	2	160	25 - 35	3)2)
	1 ir 3	160	25 - 40	3)2)
Trapios tešlos kepiniai				
	3	150	15 - 30	1)2)
	2	150	15 - 25	1)2)
	1 ir 3	150	15 - 30	1)2)
Skrebutis				
	3	maks.	2 - 5	3)2)

- 1) Naudokite Kepimo skarda.
- 2) Pakaitinkite orkaitę 10 minučių.
- 3) Naudokite Vielinė lentynėle.

7. VALYMAS IR PRIEŽIŪRA

7.1 Pastabos dėl valymo

- Naudokite metaliniams paviršiams skirtą valymo tirpalą.
- Išvalykite ir patikrinkite durelių tarpinę aplink erdmės rėmą.
- Prietaise arba ant durelių stiklo plokščių gali kondensuotis drėgmė. Norėdami sumažinti kondensaciją, prieš gamindami leiskite prietaisui veikti 10 minučių. Nelaikykite maisto prietaise ilgiau nei 20 minučių.
- Neplaukite priedų indaplovėje.

7.2 Lentynų atramų

1. Patikrinkite, ar atvėsusios prietaiso durelės.
2. Atitraukite lentynos atramos priekį nuo šoninės sienelės.
3. Lentynos atramos galinę dalį patraukite nuo šoninės sienelės ir ištraukite.
4. Sudėkite lentynų atramas atgal į jų pradines padėtis. Pakartokite veiksmus atvirkštine tvarka.

Jei tiekiami ištraukiami bėgeliai, tuomet jų atraminiai kaišičiai turi būti atsukti į priekį.

7.3 Valymas vandeniu

Valymo procedūros metu drėgmė naudojama iš prietaiso pašalinti riebalus ir maisto likučius.

1. Įpilkite vandens į orkaitės vidaus įdubą: 150 ml.
2. Nustatykite funkciją .
3. Nustatykite 90 °C temperatūrą.
4. Leiskite prietaisui veikti 30 min.
5. Išjunkite prietaisą.
6. Išjunkite prietaisą ir palaukite, kol jis atvės. Išsausinkite vidų minkšta šluoste.

7.4 Durelių išėmimas ir įdėjimas

Orkaitės durelėse yra dvi stiklo plokštės. Galite išimti orkaitės dureles ir vidinę stiklo plokštę, kad ją išvalytumėte. Prieš išimdami stiklo plokštės, perskaitykite visą instrukciją „Durelių išėmimas ir montavimas“.

DĖMESIO

Nenaudokite orkaitės be visų stiklo plokščių.

1. Visiškai atidarykite dureles ir prilaikykite abu lankstus.

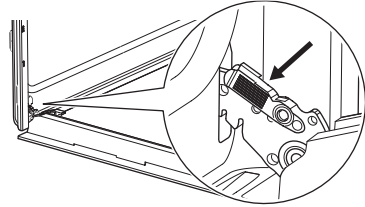

2. Pakelkite ir patraukite skląstis, kol išgirsite spragtelėjimą.

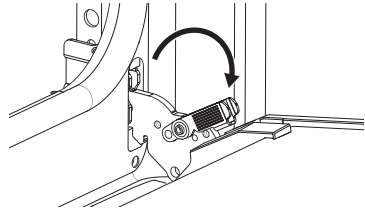

3. Praverkite orkaitės dureles iki pirmosios padėties (pusiau). Tada kilstelėkite dureles ir patraukite į save, kad išimtumėte.

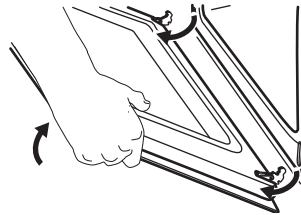

4. Padėkite dureles ant minkštos šluostės, ant stabilaus paviršiaus, ir atlaisvinkite fiksavimo sistemą, kad išimtumėte vidinę stiklo plokštę.

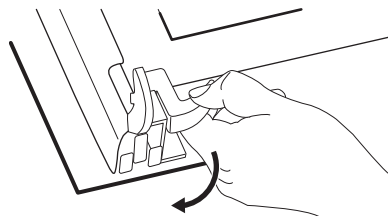

5. Pasukite fiksatorius 90° kampu ir ištraukite juos iš lizdų.

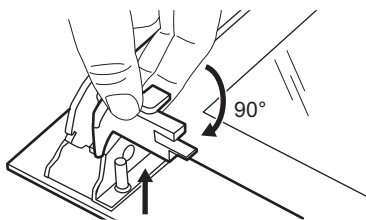

6. Pirmiausia atsargiai pakelkite, tada išimkite stiklo plokštę.

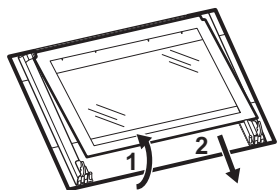

7. Nuplaukite stiklo dalis vandeniu ir muilu. Atsargiai jas nusausinkite. Neplaukite stiklo plokščių indaplovėje.
8. Baigę valyti, įdėkite stiklo plokštę ir orkaitės dureles.

8. GEDIMŲ ŠALINIMAS

Jeigu patiems problemos pašalinti nepavyks, kreipkitės į prekybos atstovą arba įgaliotąjį techninės priežiūros centrą. Techninės priežiūros informacija pateikiama techninių duomenų plokštelėje, esančioje ant priekinio rėmo. Jį pamatysite atidarę dureles. Nepašalinkite techninių duomenų plokštelės.

Durelių tarpinė yra pažeista. – Nenaudokite prietaiso. Kreipkitės į įgaliotąjį techninės priežiūros centrą.

9. ENERGIJOS EFEKTYVUMAS

9.1 Produkto informacijos lapas ir produkto informacija pagal Reglamentą (ES) Nr. 65/2014 ir Reglamentą (ES) Nr. 66/2014

Tiekėjo pavadinimas	Electrolux
Modelio identifikatorius	EOF3H00BX 944068235
Energijos efektyvumo rodys	95.1

Jei dureles įstatėte tinkamai, uždarę skląstis išgirsite spragtelėjimą.

Tinkamai įdėta durelių apdaila užsifiksuoja.

Įsitinkinkite, kad tinkamai įstatėte vidinę stiklo plokštę **A** į atramas.



7.5 Lemputės keitimas

Atjunkite prietaisą nuo elektros tinklo ir palaukite, kol jis atvės.

Orkaitės lemputę pakeiskite atitinkama 300 °C temperatūrai atsparia lempute.

Galinė lemputė

1. Pasukite stiklinį gaubtelį ir nuimkite jį.
2. Išvalykite stiklinį gaubtelį.
3. Pakeiskite lemputę.
4. Atgal prisukite stiklinį gaubtelį.

Lemputė neveikia. – Lemputė perdegusi. Pakeiskite lemputę.

Ekране rodoma "00:00" arba "12:00". – Buvo nutrūkęs elektros energijos tiekimas. Nustatykite paros laiką.

Energijos vartojimo efektyvumo klasė	A
Suvartojamos energijos kiekis taikant standartinę apkrovą ir režimą	0.89 kWh/ciklas
Suvartojamos energijos kiekis taikant standartinę apkrovą ir ventiliatoriaus režimą	0.78 kWh/ciklas
Angų skaičius	1

Šilumos šaltinis	Elektra
Signalų garsumas	65 l
Orkaitės tipas	Integruotoji orkaitė
Masė	28.1 kg

Prietaisas išbandytas vadovaujantis: EN IEC 60350-1.

9.2 Informacijos reikalavimai pagal Reglamentą (ES) 2023/826

Energijos sąnaudos budėjimo režimu	0,8 W
Laikas, per kurį automatiškai pasiekiamas taikomas mažos galios režimas	20 min

Prietaisas išbandytas vadovaujantis: EN 50564.

9.3 Energijos taupymo patarimai

- Gamindami laikykite dureles uždarytas ir venkite jas dažnai atidaryti.
- Durelių sandariklis privalo būti švarus ir tinkamai užfiksuotas.
- Naudokite metalinius arba tamsius, neatspindinčius indus.
- Jei nereikia, praleiskite išankstinį įkaitinimą.
- Sutrumpinkite pertraukas tarp kelių patiekalų kepimo.
- Kai įmanoma, naudokite gaminimo funkcijas su ventiliatoriumi, kad

taupytumėte energiją (tik tam tikri modeliai).

- Naudokite likutinę kaitrą, kad maistas išliktų šiltas. Prieš baigdami gaminti, sumažinkite prietaiso temperatūrą iki bent 3–10 min.
- Gamindami išjunkite lemputę, nebent tai būtų būtina.
- Drėgnas konvek. kepimas (tik tam tikri modeliai) – ši funkcija buvo naudojama siekiant atitikti energijos vartojimo efektyvumo klasės ir ekologinio projektavimo reikalavimus (pagal EU 65/2014 ir EU 66/2014). Bandymai atlikti pagal IEC/EN 60350-1. Gaminant maistą orkaitės durelės turi būti uždarytos, kad funkcija nebūtų nutraukta ir veiktu efektyviausiai. Kai naudojate šią funkciją, lemputė automatiškai išsijungia. Kai kuriuose modeliuose ji išsijungia po 30 sek.
- Automatinis išsijungimas – saugumo sumetimais, jei šildymo funkcija yra aktyvi ir nustatymai nekeičiami, prietaisas po tam tikro laiko automatiškai išsijungs. Jeigu ketinate naudotis kaitinimo funkcija ilgiau nei laikotarpį, po kurio suveikia automatinis išsijungimas, nustatykite maisto gaminimo trukmę.
 - 12,5 val: 30–115 °C
 - 8,5 val: 120–195 °C
 - 5,5 val: 200–245 °C
 - 3 val: ne daugiau kaip 250 °C

10. APLINKOS APSAUGA

Atiduokite perdirbti medžiagas, pažymėtas simboliu . Išmeskite pakuotę į atitinkamą atliekų surinkimo konteinerį, kad ji būtų perdirbta. Tausokite aplinką ir žmonių sveikatą – tinkamai rūšiuokite elektros ir elektronikos

prietaisų atliekas. Prietaisų nemeskite kartu su buitinėmis atliekomis, jei jie pažymėti ženklu . Priduokite šį gaminį vietiniame atliekų surinkimo punkte arba susisiekite su savivaldybės atstovais dėl papildomos informacijos.

